

# Gail

Ceramics international



## Programm Schwimmbad

Architektur-Keramik höchster Qualität

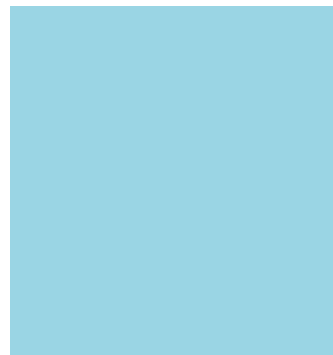

Schwimmbad-Keramik von GAIL – aus Tradition nachhaltig . . . . . 03

**Robuste Keramik**

---

Collection TERRA . . . . . 05  
Collection NATURA . . . . . 11  
Collection MONTANA . . . . . 15  
Collection COLOSSEO OUTDOOR . . . . . 19  
Collection CUMULUS . . . . . 21  
Collection CONCRET . . . . . 23

**Keramische Farbvielfalt**

---

Collection COMBI-COLOR I . . . . . 25  
Collection COMBI-COLOR II . . . . . 33  
Collection GRIP-STAR SOFT SP I . . . . . 39  
Collection GRIP-STAR SOFT SP II . . . . . 43  
Collection MOSAIC . . . . . 47  
Collection PREMIER I . . . . . 51  
Collection PREMIER II . . . . . 55

**Schwimmbad-Keramik**

---

SPECIAL-FORM . . . . . 57

**Informationen**

---

Verlege- und Gestaltungspläne . . . . . 114  
Inhaltsverzeichnis nach Format-Nummern . . . . . 116  
Inhaltsverzeichnis nach Farb-Nummern . . . . . 118

**Hinweis**

Informationen zu sicherheitsrelevanten Themen (rutschhemmende Eigenschaften etc.) oder zu unseren AGB finden Sie auf unserer Website unter [www.gail.de](http://www.gail.de)

Mit großer Freude überlassen wir Ihnen unseren Katalog für unsere Schwimmbad-Keramik und laden Sie herzlichst ein, sich über unsere Produkte und Lösungen eingehend zu informieren.

Unsere Schwimmbad-Keramik verbindet langlebige Ästhetik mit hoher Widerstandsfähigkeit und einzigartigen Produkteigenschaften, welche die Wände und Böden sowie Fassaden Ihres Schwimmbad-Projektes kunstvoll gestalten und schützen. Auch bieten unsere Produkte höchste Funktionalität und geben jedem Planer vielfältige Möglichkeiten, seine Design-Vorstellungen umzusetzen.

Nachhaltige natürliche Rohstoffe sind für die Produktion unserer hochwertigen Fliesen und Platten eine Selbstverständlichkeit und gehören zum ressourcen- und umweltschonenden Prozess: von der Beschaffung der Rohstoffe und Produktion bis hin zur Nutzung und Verwendung von recyclingfähigen Verpackungen und sonstigen Materialien. Kurzum: Wir leisten

einen wichtigen Beitrag für die nachhaltige Architektur Ihres Schwimmbad-Projekts!

Weltweit setzen Architektinnen und Architekten, Planende, Bauausführende, Handelspartner und Generalunternehmer auf die Qualität unserer Produkte und realisieren damit Schwimmbad-Objekte, die höchsten Ansprüchen gerecht werden. Bei Bedarf erarbeiten wir gemeinsam mit Ihnen individuelle Systemlösungen für – so gut wie – jedes Schwimmbadprojekt. Unser technischer Service wird Sie dabei begleiten.

Wir sind stolz darauf, dass die robuste Architektur-Keramik von Gail weltweit geschätzt wird und in namhaften Referenzprojekten rund um den Globus erfolgreich im Einsatz ist. Gern tragen wir mit unserer Expertise und unseren Produkten dazu bei, erfolgreiche Schwimmbad-Projekte zu schaffen, die Bauherren, Planer und Nutzer begeistern.

Ihr GAIL-Vertriebsteam

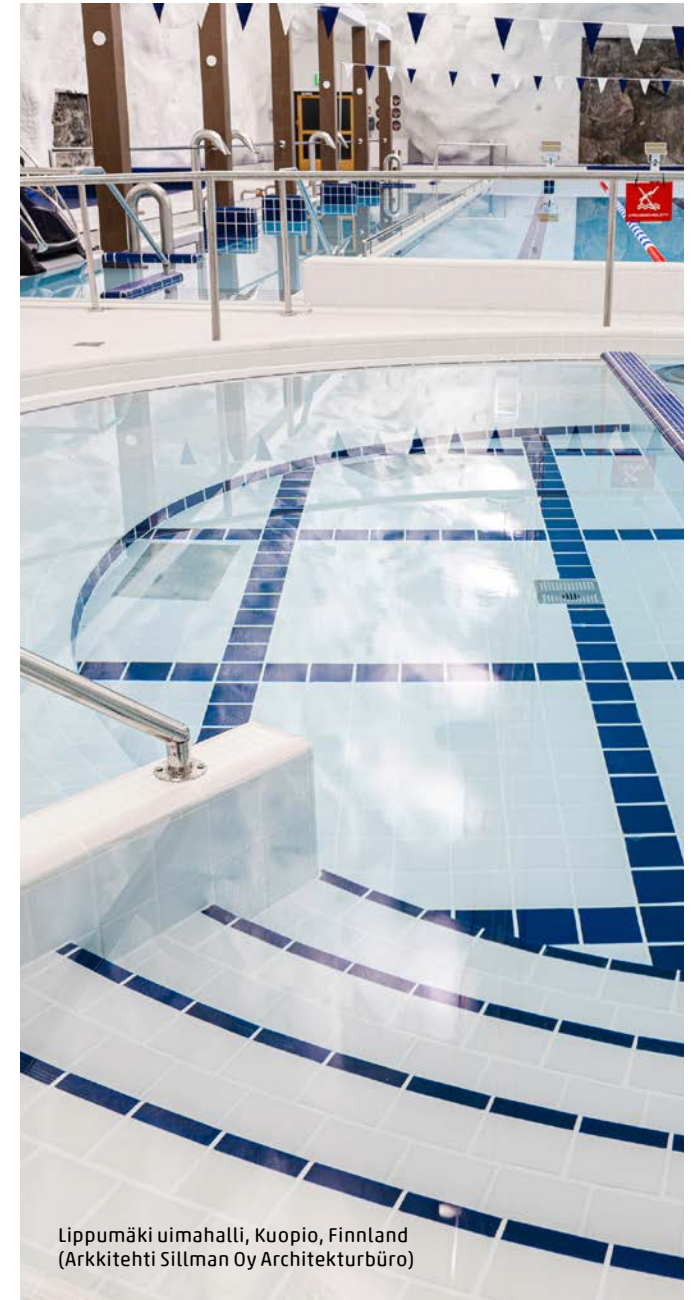

Lippumäki uimahalli, Kuopio, Finnland  
(Arkkitehti Sillman Oy Architekturbüro)





Buchholzer Höfe, Buchholz/Harburg-Niedersachsen

## Collection TERRA

Unglasierte unifarbige Spaltplatten  
(Steinzeug-Platten), Riemchen &  
Zubehör

gemäß DIN EN 14411 AI<sub>3</sub> und AI<sub>6</sub>

**Bevorzugte Anwendung im Innen- und Außenbereich von privaten, gewerblichen und öffentlichen Schwimmbädern (insbesondere Freibäder) sowie Sportstätten:**

- Beckenumgänge
- Außentreppen
- Umkleiden/Duschen
- Eingangsbereiche
- Terrassen
- Saunen
- Funktionsräume
- u.v.m.



1000 Grauweiß B/R 11



1125 Lederfarben B/R 11



1030 Graucreme B/R 11



1300 Englischrot B/R 11



1030F Graucreme R 10



1705 Hellgrau B/R 11



10307 Graucreme C/R 13



1710 Granitgrau B/R 11

**Fertigungsmöglichkeiten von 10 bis 40 mm!**  
Bitte fragen Sie bei Bedarf an.

Unglasierte Steinzeug-Platten mit Oberflächenprofilierung finden Sie in den Collectionen Grip-Star soft SP I und Grip-Star soft SP II.

Gestaltungsbeispiele mit Treppenplatten

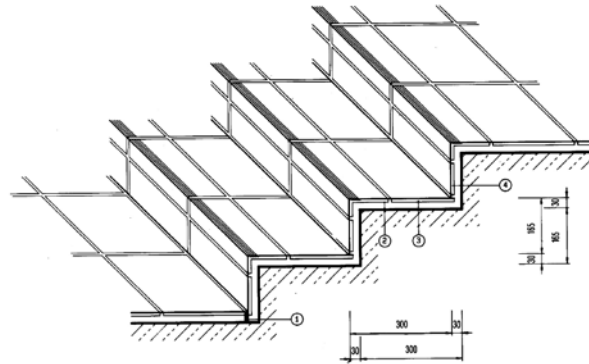

- ① Bewegungsfuge
- ② Schenkel mit Rillierung
- ③ Spaltplatte (Schneidplatte)
- ④ Spaltplatte

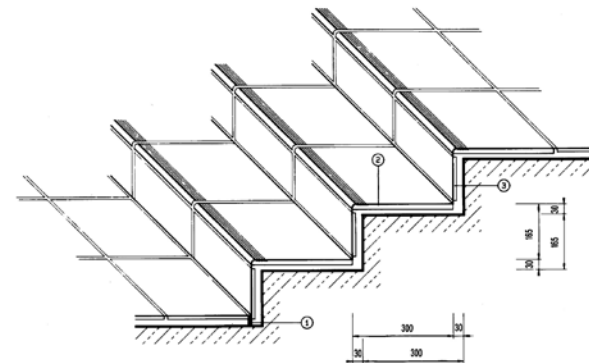

- ① Bewegungsfuge
- ② Treppenplatte
- ③ Spaltplatte (Schneidplatte)

Allen technischen Zeichnungen liegt die Formel  $(2s + a) = 63 \text{ cm}$  zugrunde  
(s = Steigerung, a = Auftritt).

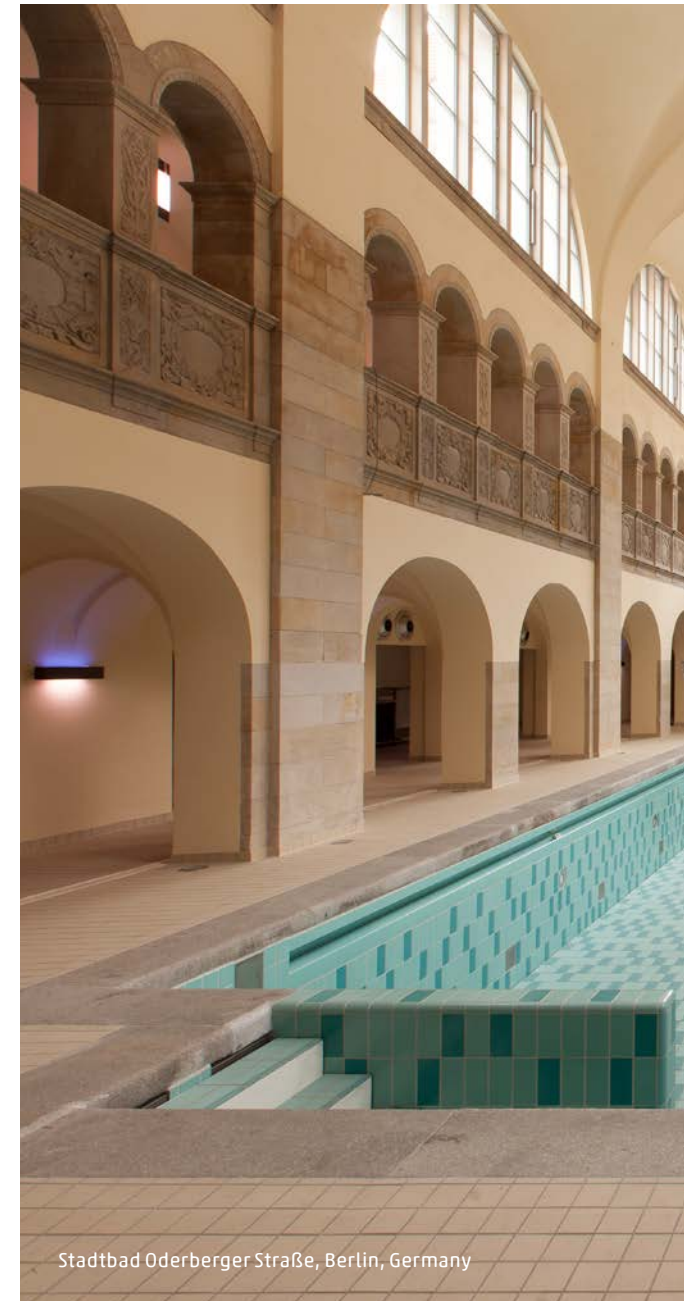

Stadtbad Oderberger Straße, Berlin, Germany

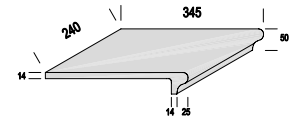
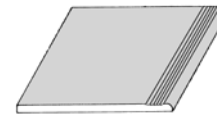
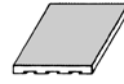
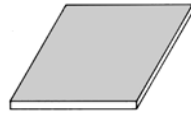
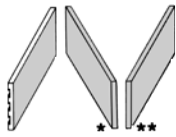

Farbe	1100 Spaltplatte 240 x 115 x 10 mm		2120 4/4 Spalt- riemchen 240 x 52 x 10 mm		1610 Spaltplatte 240 x 240 x 12 mm		1200 Spaltplatte 115 x 115 x 10 mm		9068 Treppenplatte 300 x 240 x 12 mm		4600 Sockel 240 x 78 x 12 mm		9089 Treppenplatte 345 x 240 x 14/50 mm	
	Preisgruppe/ Stück	Preisgruppe/ m <sup>2</sup>	Preisgruppe/ Stück	Preisgruppe/ m <sup>2</sup>	Preisgruppe/ Stück	Preisgruppe/ m <sup>2</sup>	Preisgruppe/ Stück	Preisgruppe/ m <sup>2</sup>	Preisgruppe/ Stück	Preisgruppe/ m <sup>2</sup>	Preisgruppe/ Stück	Preisgruppe/ m <sup>2</sup>	Preisgruppe/ Stück	Preisgruppe/ m <sup>2</sup>
1000		○ [197]				○ [206]								
1030   1030F		● [196]		● [202]				● [203]				● 227		
10307		○ [197]												
1125		● [197]		○ [206]		○ [206]				○ 241		○ 222		
1300		● [197]		● [206]		● [205]		○ [207]		○ 241		● 222		● 247
1710   1705		○ [204]		○ [206]		○ [206]		○ [207]		○ 241		○ 222		
Stück pro m <sup>2</sup> /lfd.m inkl. Fuge		33		67		16		66		4		4		4
Gewicht ca. kg per 1000 Stück		590		280		1587		280		2098		464		3093
Stück pro Paket		25		50		10		50		8		20		4
Stück pro Palette		1800		3600		720		3600		336		1920		192

● = Standardprogramm   ○ = Auf Anfrage   □ = Palettenrabatt   Farben siehe S. 6

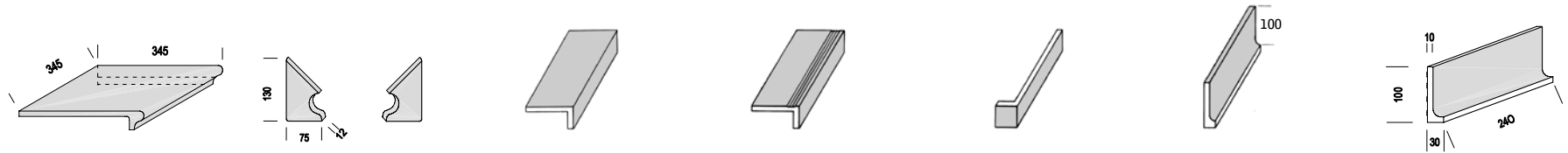

Farbe	908903 Eckplatte 345 x 345 x 14/50 mm		4723/ Eck-Sockel, 4724 links/rechts 130 x 75 x 12 mm		4822 Schenkel 240/52 x 115 x 10 mm		4875 Schenkel mit Sicherheits- rillierung 240/52 x 115 x 10 mm		2521 1/4 x 4/4 Schenkel 240 x 52/52 x 10 mm		4000 Kehlsocket 240 x 100 x 10/20 mm		4030 Kehlsocket 240 x 100 x 10/30 mm	
	Preisgruppe/ Stück	Preisgruppe/ m <sup>2</sup>	Preisgruppe/ Stück	Preisgruppe/ m <sup>2</sup>	Preisgruppe/ Stück	Preisgruppe/ m <sup>2</sup>	Preisgruppe/ Stück	Preisgruppe/ m <sup>2</sup>	Preisgruppe/ Stück	Preisgruppe/ m <sup>2</sup>	Preisgruppe/ Stück	Preisgruppe/ m <sup>2</sup>	Preisgruppe/ Stück	Preisgruppe/ m <sup>2</sup>
1000					○ 232						○ 227			
1030   1030F					● 232		● 235		● 235		● 227			
1125					● 232		○ 235						● 233	
1300	● 276		○ 242 (Stück)		● 232		○ 235		● 235				● 233	
1710   1705					○ 232		○ 235						○ 233	
Stück pro m <sup>2</sup> /lfd.m inkl. Fuge					4		4		16,5		4		4	
Gewicht ca. kg per 1000 Stück	5100				970		970		370		580		710	
Stück pro Paket	1				10		8		20		20		16	
Stück pro Palette	100				600		568		1200		1920		1248	

● = Standardprogramm    ○ = Auf Anfrage    □ = Palettenrabatt    Farben siehe S. 6



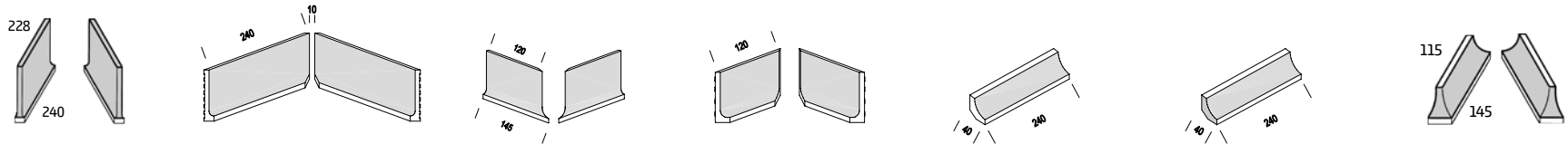

Farbe	4001/ 4002 Außenecke, links/rechts 228/240 x 100 mm		400503/ 400504 Innengehung, links/rechts 240 x 100 x 10/20 mm		4031/ 4032 Außenecke, links/rechts 125 x 100 x 10/30 mm		403503/ 403504 Innengehung, links/rechts 115 x 100 x 10/30 mm		4100 Hohlkehle 240 x 40 x 40 x 7,5 mm		4101 Endkehle 240 x 40 x 40 mm		4203/ 4204 Außenecke, links/rechts 115/145 x 40 x 40 mm	
	Preisgruppe/ Stück	Preisgruppe/ m <sup>2</sup>	Preisgruppe/ Stück	Preisgruppe/ m <sup>2</sup>	Preisgruppe/ Stück	Preisgruppe/ m <sup>2</sup>	Preisgruppe/ Stück	Preisgruppe/ m <sup>2</sup>	Preisgruppe/ Stück	Preisgruppe/ m <sup>2</sup>	Preisgruppe/ Stück	Preisgruppe/ m <sup>2</sup>	Preisgruppe/ Stück	Preisgruppe/ m <sup>2</sup>
1030F	● 236 (Stück)		● 236 (Stück)							● 226		● 229		● 236 (Stück)
1125					● 236 (Stück)		● 236 (Stück)							
1300					● 236 (Stück)		● 236 (Stück)							
1710   1705					○ 236 (Stück)		○ 236 (Stück)							
Stück pro m <sup>2</sup> /lfd.m inkl. Fuge									4					
Gewicht ca. kg per 1000 Stück		280		530					460		460			280
Stück pro Paket		44		20					48		48			32
Stück pro Palette				1400					2880		2880			

● = Standardprogramm    ○ = Auf Anfrage    □ = Palettenrabatt    Farben siehe S. 6

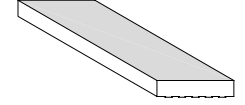
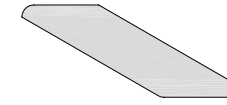
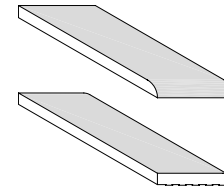
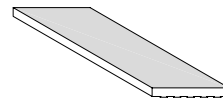
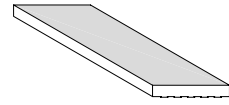
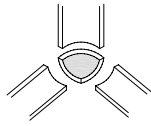

Farbe	4102 Innenecke 40 x 40 x 40 mm		1110 Industrie-Bodenplatte 240 x 115 x 18 mm		1114 Industrie-Bodenplatte 240 x 115 x 14 mm		1115 Kopfrundung 240 x 115 x 18 mm 1116 Längsrundung		1117 Eckrundung, links 1118 Eckrundung, rechts		1120 Industrie-Bodenplatte 240 x 115 x 25 mm	
	Preisgruppe/ Stück	Preisgruppe/ m <sup>2</sup>	Preisgruppe/ Stück	Preisgruppe/ m <sup>2</sup>	Preisgruppe/ Stück	Preisgruppe/ m <sup>2</sup>	Preisgruppe/ Stück	Preisgruppe/ m <sup>2</sup>	Preisgruppe/ Stück	Preisgruppe/ m <sup>2</sup>	Preisgruppe/ Stück	Preisgruppe/ m <sup>2</sup>
1030   10307				● [202]		● [199]		● 230		● 234		● [208]
1030F	● 236 (Stück)			● [202]		○ [199]		● 230		● 234		
1125				● [208]		○ [204]						
1300				● [208]		● [204]						
1710   1705				○ [208]		○ [205]						
2290								● 233		● 240		
Stück pro m <sup>2</sup> /lfd.m inkl. Fuge			33		33							33
Gewicht ca. kg per 1000 Stück	50		1130		913		1130		1130			1596
Stück pro Paket	100		12		15		12		12			9
Stück pro Palette			864		1575		864		864			648

● = Standardprogramm   ○ = Auf Anfrage   □ = Palettenrabatt   Farbensiehe S. 6



Poseidon Gärten, Ischia, Italien

## Collection NATURA

Unglasierte und glasierte  
Spaltplatten (Steinzeugplatten)

gemäß DIN EN 14411 A1<sub>b</sub>

**Bevorzugte Anwendung im Innen- und Außenbereich von privaten, gewerblichen und öffentlichen Schwimmbädern (insbesondere Freibäder) sowie Sportstätten:**

- Beckenumgänge
- Außentreppen
- Umkleiden/Duschen
- Eingangsbereiche
- Terrassen
- u.v.m.

■ Collection NATURA

---



1180 Herbstwald, unglasiert

B/R 12

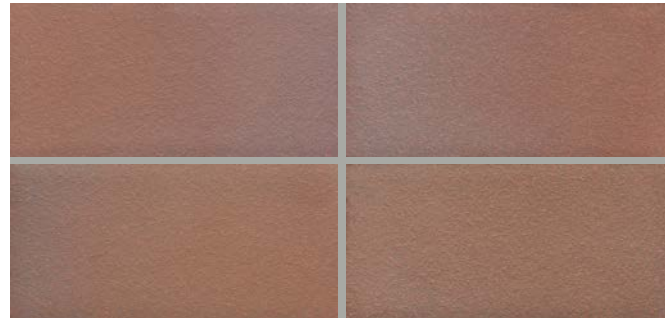

1395 Rotbunt, unglasiert

B/R 12



4880 Taunus, glasiert

R10

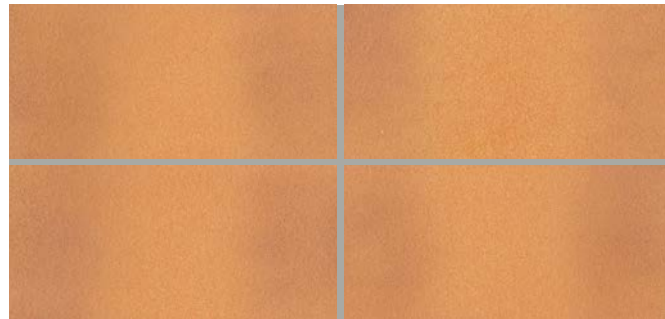

4820 Spessart, glasiert

R10

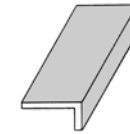
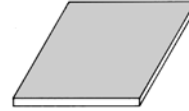
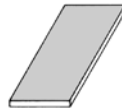

Farbe

**1100 Spaltplatte**

240 x 115 x 10 mm

**1610 Spaltplatte**

240 x 240 x 11 mm

**4822 Schenkel**

240/52 x 115 x 10 mm

	1100 Spaltplatte 240 x 115 x 10 mm		1610 Spaltplatte 240 x 240 x 11 mm		4822 Schenkel 240/52 x 115 x 10 mm	
	Preisgruppe/ Stück	Preisgruppe/ m <sup>2</sup>	Preisgruppe/ Stück	Preisgruppe/ m <sup>2</sup>	Preisgruppe/ Stück	Preisgruppe/ m <sup>2</sup>
1180   1395	●	189	●	205	●	234
4820   4880*	○	191			○	234
Stück pro m <sup>2</sup> /lfd.m inkl. Fuge	33		16		4	
Gewicht ca. kg per 1000 Stück	600		1386		820	
Stück pro Paket	23		12		8	
Stück pro Palette	2070		864		784	

● = Standardprogramm    ○ = Auf Anfrage    □ = Palettenrabatt    Farben siehe S. 12    \* Bei Bestellung Mindestmenge erforderlich

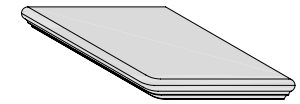
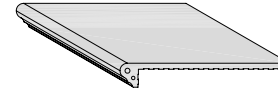
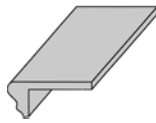

Farbe	4888 Schmuck-Schenkel 240/52 x 115 x 10 mm		4600 Sockel 240 x 73 x 10 mm		9087 Florentiner Stufe 340 x 240 x 12 mm		908703 Eckplatte 340 x 340 x 12 mm	
	Preisgruppe/ Stück	Preisgruppe/ m <sup>2</sup>	Preisgruppe/ Stück	Preisgruppe/ m <sup>2</sup>	Preisgruppe/ Stück	Preisgruppe/ m <sup>2</sup>	Preisgruppe/ Stück	Preisgruppe/ m <sup>2</sup>
1180   1395	● 234		● 223		● 253		● 275	
Stück pro m <sup>2</sup> /lfd.m inkl. Fuge	4		4		4			
Gewicht ca. kg per 1000 Stück	930		350		3400		4800	
Stück pro Paket	8		28		4		1	
Stück pro Palette	648		2520		136			

● = Standardprogramm    ○ = Auf Anfrage    □ = Palettenrabatt    Farben siehe S. 12    \* Bei Bestellung Mindestmenge erforderlich



Parkbad Hamburg-Volksdorf, Deutschland (bs2architekten)

## Collection **MONTANA**

Steinzeug-Platten  
in Natursteinoptik glasiert

gemäß DIN EN 14411 Al<sub>b</sub>

**Bevorzugte Anwendung im Innen- und Außenbereich von privaten, gewerblichen und öffentlichen Schwimmbädern sowie Sportstätten:**

- Beckenumgänge
- Umkleiden/Duschen
- Sauna- und Wellnessbereiche
- Eingangsbereiche
- Terrassen
- u.v.m.

■ Collection MONTANA



46456 Weißgrau R10 4



46856 Sandbeige R10 4

46857 Sandbeige B/R11 4



46256 Sandgelb R10 4

46257 Sandgelb B/R11 4



46556 Cotto R10 4

46557 Cotto B/R11 4



46357 Dunkelbraun B/R11 4



46956 Anthrazit R10 4

46957 Anthrazit B/R11 4

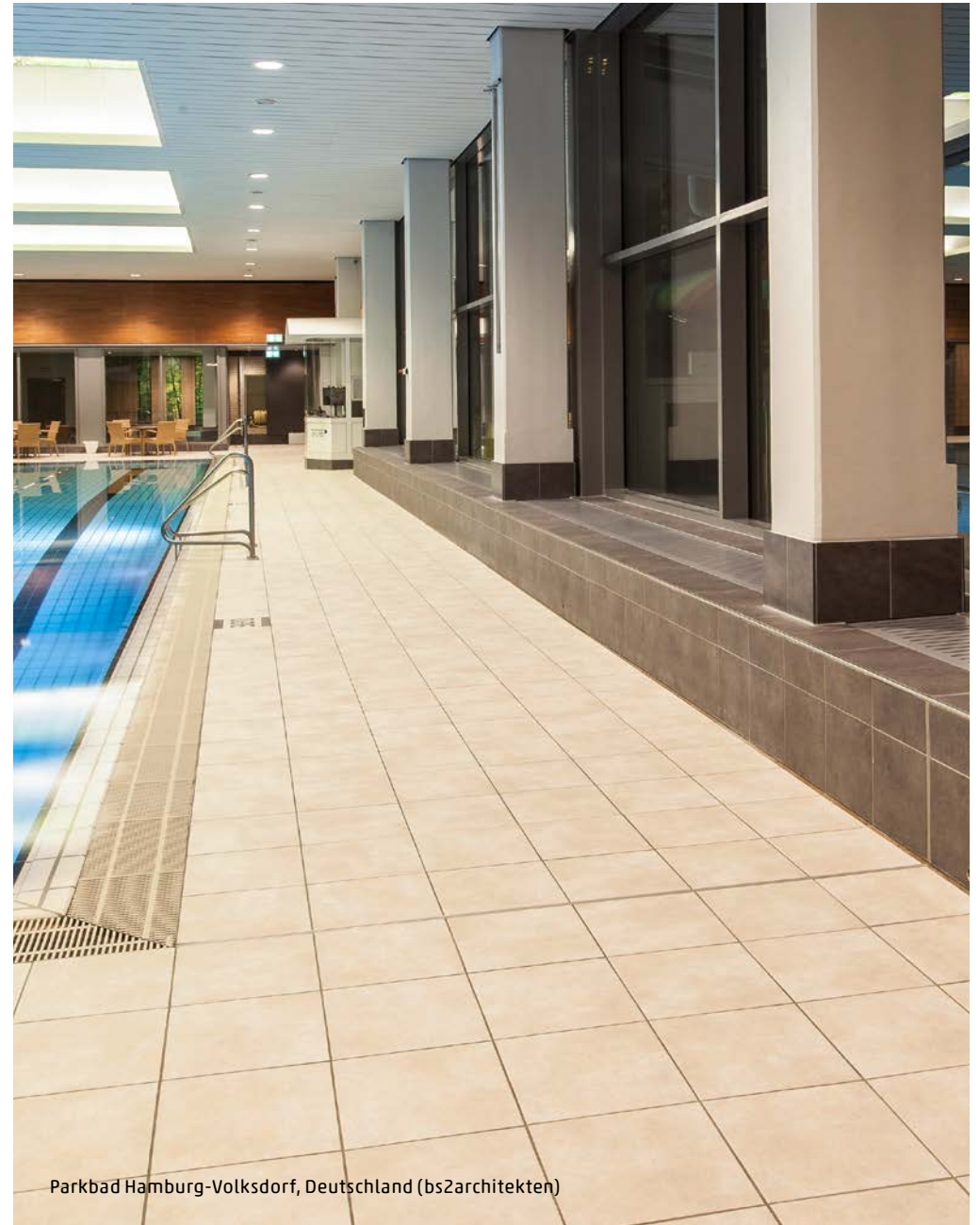

Parkbad Hamburg-Volksdorf, Deutschland (bs2architekten)



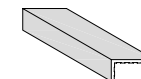
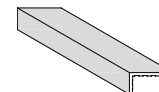
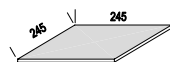
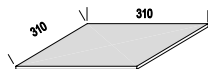

Farbe

**8830 Steinzeug-Platte**  
310 x 310 x 8 mm

**2525 Steinzeug-Platte**  
245 x 245 x 9 mm

**482231 Schenkel**  
310 x 105 x 52 x 8 mm

**482245 Schenkel**  
245 x 105 x 52 x 8 mm

Farbe	8830 Steinzeug-Platte 310 x 310 x 8 mm		2525 Steinzeug-Platte 245 x 245 x 9 mm		482231 Schenkel 310 x 105 x 52 x 8 mm		482245 Schenkel 245 x 105 x 52 x 8 mm	
	Preisgruppe/ Stück		Preisgruppe/ m <sup>2</sup>		Preisgruppe/ Stück		Preisgruppe/ m <sup>2</sup>	
46256   46456   46556 46856   46956	● 195		○ 191		● 232		○ 230	
46257   46357   46857 46557   46957	● 195							
Stück pro m <sup>2</sup> /lfd.m inkl. Fuge	10		16		3,2		4	
Gewicht ca. kg per 1000 Stück	1660		1220		840		680	
Stück pro Paket	10		16		8		8	
Stück pro Palette	680		1152		616		672	

● = Standardprogramm    ○ = Auf Anfrage    □ = Palettenrabatt    Farben siehe S. 16

## Collection MONTANA

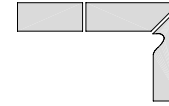
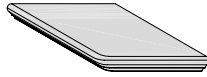
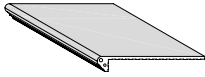

Farbe	8835 Florentiner Platte 320 x 310 x 9 mm		883508 Florentiner Eckstufe 320 x 320 x 9 mm		8838 Sockel 310 x 73 x 8 mm		883827 Treppensockel, links 883828 Treppensockel, rechts		8840 Sockel 245 x 73 x 8 mm	
	Preisgruppe/ Stück	Preisgruppe/ m <sup>2</sup>	Preisgruppe/ Stück	Preisgruppe/ m <sup>2</sup>	Preisgruppe/ Stück	Preisgruppe/ m <sup>2</sup>	Preisgruppe/ Stück	Preisgruppe/ m <sup>2</sup>	Preisgruppe/ Stück	Preisgruppe/ m <sup>2</sup>
46256   46456   46556 46856   46956	● 243		● 272				● 243			
46257   46357   46857	● 243		● 272				● 243			
46255   46355   46455					● 223				○ 223	
46855   46955   46555					● 223				○ 223	
Stück pro m <sup>2</sup> /lfd.m inkl. Fuge	3,2				3,2				4	
Gewicht ca. kg per 1000 Stück	2000		3350		400		1100		300	
Stück pro Paket	6		1		34		1		40	
Stück pro Palette	204									

● = Standardprogramm    ○ = Auf Anfrage    □ = Palettenrabatt    Farbensiehe S. 16

A large, dark, textured surface, possibly a stone or concrete finish, with a grainy, uneven appearance. A small, light-colored rectangular box is positioned in the upper left corner, containing the word 'NEU!' in white, bold, sans-serif capital letters.

**NEU!**

Collection  
**COLOSSEO**  
**OUTDOOR**

Feinsteinzeug in Betonoptik

gemäß DIN EN 14411 Bl<sub>3</sub>

**Bevorzugte Anwendung im Außenbereich von privaten, gewerblichen und öffentlichen Schwimmbädern sowie Sportstätten:**

- Beckenumgänge für Schwimmbäder
- Terrassen
- Balkone



8292 Sandcreme B/R11



8295 Betongrau B/R11



8296 Anthrazit B/R11

Farbe

**606020 Feinsteinzeug**  
595 x 595 x 20 mm

Preisgruppe/  
Stück

Preisgruppe/  
m<sup>2</sup>

8292 | 8295 | 8296

●  209

Stück pro m <sup>2</sup> /lfd.m inkl. Fuge	2,7778
Gewicht ca. kg per 1000 Stück	16200
Stück pro Paket	2
Stück pro Palette	64

● = Standardprogramm   ○ = Auf Anfrage    = Palettenrabatt   Farben siehe S. 16



**NEU!**

## Collection **CUMULUS**

Feinsteinzeug in Betonoptik

gemäß DIN EN 14411 Bl<sub>3</sub>

**Bevorzugte Anwendung im Außenbereich von privaten, gewerblichen und öffentlichen Schwimmbädern sowie Sportstätten:**

- Beckenumgänge für Schwimmbäder
- Terrassen
- Balkone



8393 Steingrau B/R11



8394 Beigegrau B/R11

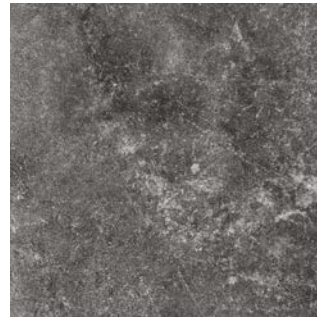

8396 Himmelschwarz B/R11

Farbe

**606020 Feinsteinzeug**  
595 x 595 x 20 mm

Preisgruppe/  
Stück

Preisgruppe/  
m<sup>2</sup>

8393 | 8394 | 8396

●  209

Stück pro m <sup>2</sup> /lfd.m inkl. Fuge	2,7778
Gewicht ca. kg per 1000 Stück	16200
Stück pro Paket	2
Stück pro Palette	64

● = Standardprogramm    ○ = Auf Anfrage     = Palettenrabatt    Farben siehe S. 16



**NEU!**

Hallenbad Schwarmstedt, Deutschland  
Architekt PGH Hildesheim GmbH

# Collection CONCRET

Glasierte flachextrudierte  
Steinzeugplatten in moderner,  
eleganter Optik

gemäß DIN EN 14411 AI<sub>b</sub>

## Bevorzugte Anwendung im Außen- und Innenbereich:

- Beckenumgänge für Schwimmbäder
- Elegante Böden in Geschäfts- und Wohnbereichen



6150 Hellbeige B/R10



6155 Basaltbeige B/R10



6160 Hellgrau B/R10



6165 Granitgrau B/R10



6170 Anthrazit B/R10

Farbe

**3060 Steinzeugfliese**  
597 x 297 x 8 mm

**303047 Mosaikmatte 47 mm**  
297 x 297 x 8 mm

	Preisgruppe/ Stück	Preisgruppe/ m <sup>2</sup>	Preisgruppe/ Stück	Preisgruppe/ m <sup>2</sup>
6150   6160   6155 6165   6170		● <input type="checkbox"/> 198	● 248	
Stück pro m <sup>2</sup> /lfd.m inkl. Fuge		5,556	11	
Gewicht ca. kg per 1000 Stück		3130	1450	
Stück pro Paket		8	11	
Stück pro Palette		320		

● = Standardprogramm    ○ = Auf Anfrage     = Palettenrabatt    Farben siehe S. 16



Hallenbad Schwarmstedt, Deutschland  
Architekt PGH Hildesheim GmbH





YMCA Aquatic Centre, Brandon, Manitoba, Canada (Carscaden Stokes McDonald Architects Inc.)

## Collection COMBI-COLOR I

Über 50 unifarbige glasierte Spaltplatten (Steinzeug-Platten) mit Schwalbenschwanzrückseite, Riemchen und Zubehör

gemäß DIN EN 14411 A1<sub>b</sub>

### Bevorzugte Anwendungsbereiche:

- Schwimmbäder
- öffentliche, industrielle, gewerbliche und private Bauten
- an Wänden und Fassaden

## Collection COMBI-COLOR I

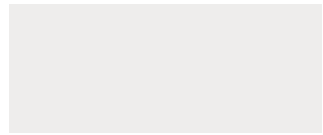

2220 Weiß, glänzend; FG 2 3



3739 Quarzgrau, seidenmatt; FG 5 2



2115 Hellelfenbein, seidenmatt; FG 3 4



3111 Braunbeige, seidenmatt; FG 5 3



5131 Sonnegelb, glänzend; FG 6 2



5321 Rotorange, glänzend; FG 6 1

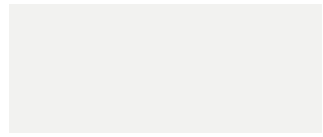

2290 Altweiß, seidenmatt; FG 2 4



3701 Silbergrau, seidenmatt; FG 5 3



2113 Perlweiß, seidenmatt; FG 3 4



3801 Ockerbraun, seidenmatt; FG 5 2



3112 Zitronengelb, seidenmatt; FG 5 3



5303 Karminrot, glänzend; FG 6 1

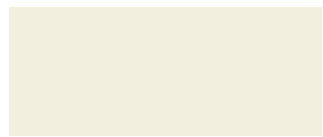

2902 Grauweiß, seidenmatt; FG 3 4



3731 Blaugrau, seidenmatt; FG 5 1



2180 Antikweiß, belebt, seidenmatt; FG 3 4



3823 Orangebraun, seidenmatt; FG 5 2



3102 Sandgelb, seidenmatt; FG 5 4



3304 Purpurrot, glänzend; FG 5 1

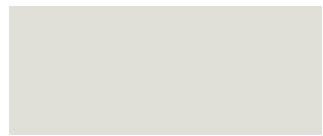

3735 Lichtgrau, seidenmatt; FG 3 4



3740 Anthrazit, seidenmatt; FG 5 2



2114 Elfenbein, seidenmatt; FG 3 4



3804 Kupferbraun, seidenmatt; FG 5 3



3117 Safrangelb, seidenmatt; FG 5 3



3402 Rotviolett, glänzend; FG 5 1



3738 Achatgrau, seidenmatt; FG 4 3

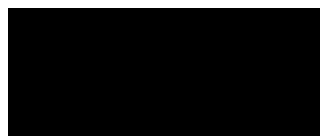

3400 Schwarz, glänzend; FG 5 1



3100 Grünbeige, seidenmatt; FG 5 3



3825 Blassbraun, seidenmatt; FG 5 1



5104 Maisgelb, glänzend; FG 6 2



3315 Hellrosa, glänzend; FG 5 2



3730 Steingrau, seidenmatt; FG 5 3



3119 Graubeige, seidenmatt; FG 5 3



3815 Kastanienbraun, seidenmatt; FG 5 1



5310 Hellrotorange, glänzend; FG 6 2



3401 Rotlila, seidenmatt; FG 5 2



3407 Purpurviolett, seidenmatt; FG 5 1



3507 Brillantblau, seidenmatt; FG 5 3



3518 Türkisblau, seidenmatt; FG 5 2



3605 Moosgrün, seidenmatt; FG 5 1



5405 Bläulila, seidenmatt; FG 6 2



5515 Azurblau, glänzend; FG 6 2



3521 Wasserblau, seidenmatt; FG 5 2



5636 Opalgrün, glänzend; FG 6 1



5522 Nachtblau, seidenmatt; FG 6 1



3512 Capriblau, seidenmatt; FG 4 1



3627 Lichtgrün, seidenmatt; FG 4 3



3613 Schilfgrün, seidenmatt; FG 5 2



3513 Atlantikblau, seidenmatt; FG 5 2



3505 Himmelblau, seidenmatt; FG 4 3



3621 Blassgrün, seidenmatt; FG 4 3



3501 Violettblau, seidenmatt; FG 4 2



3500 Lichtblau, glänzend; FG 4 3



3619 Weißgrün, seidenmatt; FG 4 3



3519 Adriablau, glänzend; FG 5 2



3514 Taubenblau, seidenmatt; FG 5 2



5623 Laubgrün, glänzend; FG 6 1

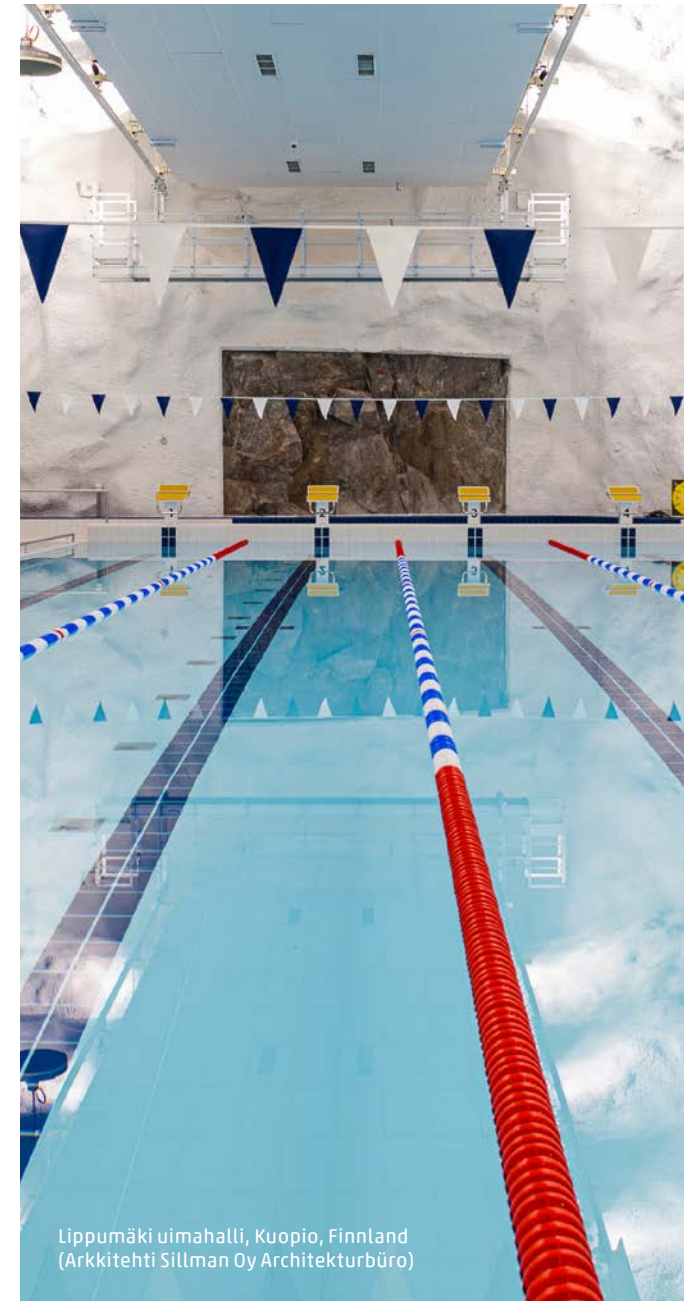

Lippumäki uimahalli, Kuopio, Finnland  
(Arkkitehti Sillman Oy Architekturbüro)

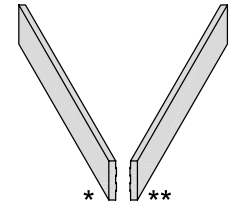
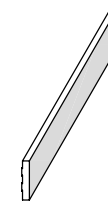
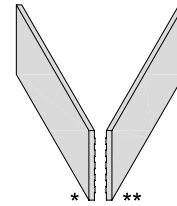
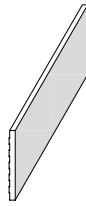

Farbgruppe	Farbe	1100 Spaltplatte 240 x 115 x 10 mm		Überglasierte Kanten 1101 Kopfkante 1102 Längskante 1103 Ecke, links** 1104 Ecke, rechts* 240 x 115 x 10 mm		2120 4/4 Spaltriemchen 240 x 52 x 10 mm		Überglasierte Kanten 2121 Kopfkante 2122 Längskante 2123 Ecke, links** 2124 Ecke, rechts* 240 x 52 x 10 mm	
		Preisgruppe/ Stück	Preisgruppe/ m <sup>2</sup>	Preisgruppe/ Stück	Preisgruppe/ m <sup>2</sup>	Preisgruppe/ Stück	Preisgruppe/ m <sup>2</sup>	Preisgruppe/ Stück	Preisgruppe/ m <sup>2</sup>
2	2220   2290	●	191	●	195	●	200	●	202
3	2114   2115   3735	● <sup>1</sup>	199	○ <sup>1</sup>	201	○ <sup>1</sup>	206	○ <sup>1</sup>	208
	2113   2180   2902	○ <sup>1</sup>	199	○ <sup>1</sup>	201	○ <sup>1</sup>	206	○ <sup>1</sup>	208
4 (buntglasiert, uni)	3500	●	197	●	201	○	210	○	211
	3505	●	201	●	203	○	210	○	211
	3501   3512   3619   3621   3627   3738	○ <sup>1</sup>	201	○ <sup>1</sup>	203	○ <sup>1</sup>	210	○ <sup>1</sup>	211
5 (buntglasiert, uni)	3100   3102   3111   3112   3117   3119	○ <sup>1</sup>	209	○ <sup>1</sup>	210	○ <sup>1</sup>	211	○ <sup>1</sup>	212
	3304   3315   3401   3402   3407   3507								
	3514   3518   3519   3521   3605   3613								
	3700   3701   3730   3731   3739   3801								
	3804   3815   3823   3825								
	3400   3740   3513	●	209	○	210	○	211	○	212
6	5104   5131   5303   5310   5321   5405	● <sup>1</sup>	214	○ <sup>1</sup>	215	○ <sup>1</sup>	215	○ <sup>1</sup>	215
	5515   5522   5623   5636								
Stück pro m <sup>2</sup> /lfd.m inkl. Fuge		33		33		67		67	
Gewicht ca. kg per 1000 Stück		600		600		280		280	
Stück pro Paket		25		25		50		50	
Stück pro Palette		1800		1800		3600		3600	

● = Standardprogramm   ○ = Auf Anfrage   □ = Palettenrabatt   Farben siehe S. 26-27   <sup>1</sup> Kann bei Kleinmengen einen Mehrpreis verursachen.

**Nützlicher Hinweis**

Für Verlegung mit 6 mm Fugenbreite siehe Collection »Combi-Color II«.

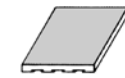
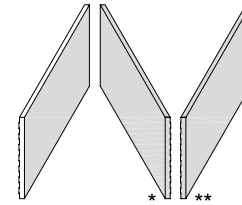
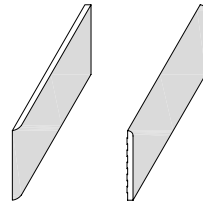

(Doppelplatte - bauseits zu brechen)

Farbgruppe	Farbe	Gerund. Kanten		1150 Spaltplatte Überglasierte Kanten		1200 Spaltplatte Überglasierte Kanten	
		Preisgruppe/ Stück	Preisgruppe/ m <sup>2</sup>	Preisgruppe/ Stück	Preisgruppe/ m <sup>2</sup>	Preisgruppe/ Stück	Preisgruppe/ m <sup>2</sup>
2	2220	● 225		● 225		● 204	
	2290	● 225		● 225		● 204	
4/5 (buntglasiert)	3500   3513	● 227		● 230		● 211	
	3512   3518   3521   3627	○ 227		○ 230		○ <sup>1</sup> 211	
Weitere Farben auf Anfrage							
	Stück pro m <sup>2</sup> /lfd.m inkl. Fuge	8		26		66	
	Gewicht ca. kg per 1000 Stück	600		860		290	
	Stück pro Paket	25		24		50	
	Stück pro Palette	1800		1440		3600	

● = Standardprogramm    ○ = Auf Anfrage    □ = Palettenrabatt    Farben siehe S. 26-27    <sup>1</sup> Kann bei Kleinmengen einen Mehrpreis verursachen.

**Nützlicher Hinweis**

Für Verlegung mit 6 mm Fugenbreite siehe Collection »Combi-Color II«.

## Collection COMBI-COLOR I

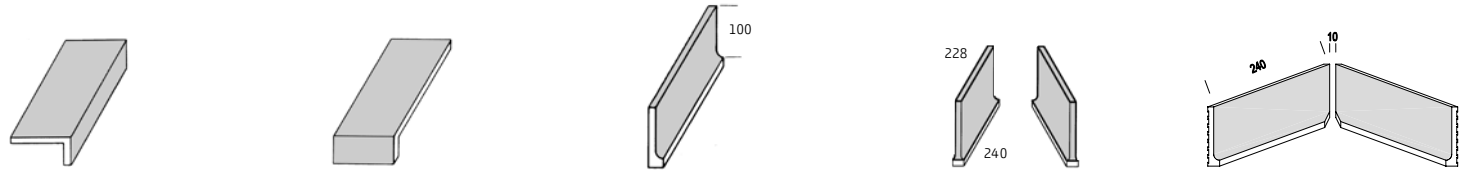

Farbgruppe	Farbe	4822 Schenkel 240/52 x 115 x 10 mm		4811 Schenkel 240 x 115/52 x 10 mm		4000 Kehlsockel 240 x 100 x 10/20 mm		4001 Außenecke, links 4002 Außenecke, rechts 228/240 x 100 mm		400503 Innengehrung, links 400504 Innengehrung, rechts 240 x 100 x 10/20 mm	
		Preisgruppe/ Stück	Preisgruppe/ m <sup>2</sup>	Preisgruppe/ Stück	Preisgruppe/ m <sup>2</sup>	Preisgruppe/ Stück	Preisgruppe/ m <sup>2</sup>	Preisgruppe/ Stück	Preisgruppe/ m <sup>2</sup>	Preisgruppe/ Stück	Preisgruppe/ m <sup>2</sup>
2	2220   2290	● 234		○ 238		● 229		● 236 (Stück)		● 237 (Stück)	
Weitere Farben auf Anfrage											
Stück pro m <sup>2</sup> /lfd.m inkl. Fuge		4		8		4		280		493	
Gewicht ca. kg per 1000 Stück		900		720		580		20		20	
Stück pro Paket		10		10		20		20		20	
Stück pro Palette		600		600		1400		1296		1500	

● = Standardprogramm   ○ = Auf Anfrage   □ = Palettenrabatt   Farben siehe S. 26-27

### Nützlicher Hinweis

Für Verlegung mit 6 mm Fugenbreite siehe Collection »Combi-Color II«.

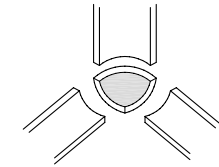
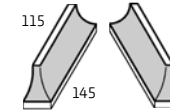
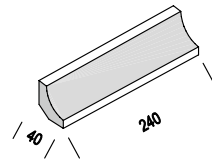
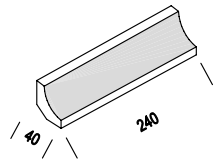

Farbgruppe	Farbe	4100 Hohlkehle 240 x 40 x 40 x 7,5 mm		4101 Endkehle 240 x 40 x 40 x 7,5 mm		4203 Außenecke, links 4204 Außenecke, rechts 115/145 x 40 x 40 x 7,5 mm		4102 Innenecke 40 x 40 x 40 x 7,5 mm	
		Preisgruppe/ Stück	Preisgruppe/ m <sup>2</sup>	Preisgruppe/ Stück	Preisgruppe/ m <sup>2</sup>	Preisgruppe/ Stück	Preisgruppe/ m <sup>2</sup>	Preisgruppe/ Stück	Preisgruppe/ m <sup>2</sup>
2	2220   2290	● 229		● 232		● 236 (Stück)		● 236	
4 (buntglasiert)	3500	● 231		● 234		● 238 (Stück)		● 238	
Weitere Farben auf Anfrage									
	Stück pro m <sup>2</sup> /lfd.m inkl. Fuge	4		4		137		130	
	Gewicht ca. kg per 1000 Stück	344		344		137		130	
	Stück pro Paket	48		48		32		108	
	Stück pro Palette	3456		3456					

● = Standardprogramm   ○ = Auf Anfrage   □ = Palettenrabatt   Farben siehe S. 26-27

**Nützlicher Hinweis**

Für Verlegung mit 6 mm Fugenbreite siehe Collection »Combi-Color II«.





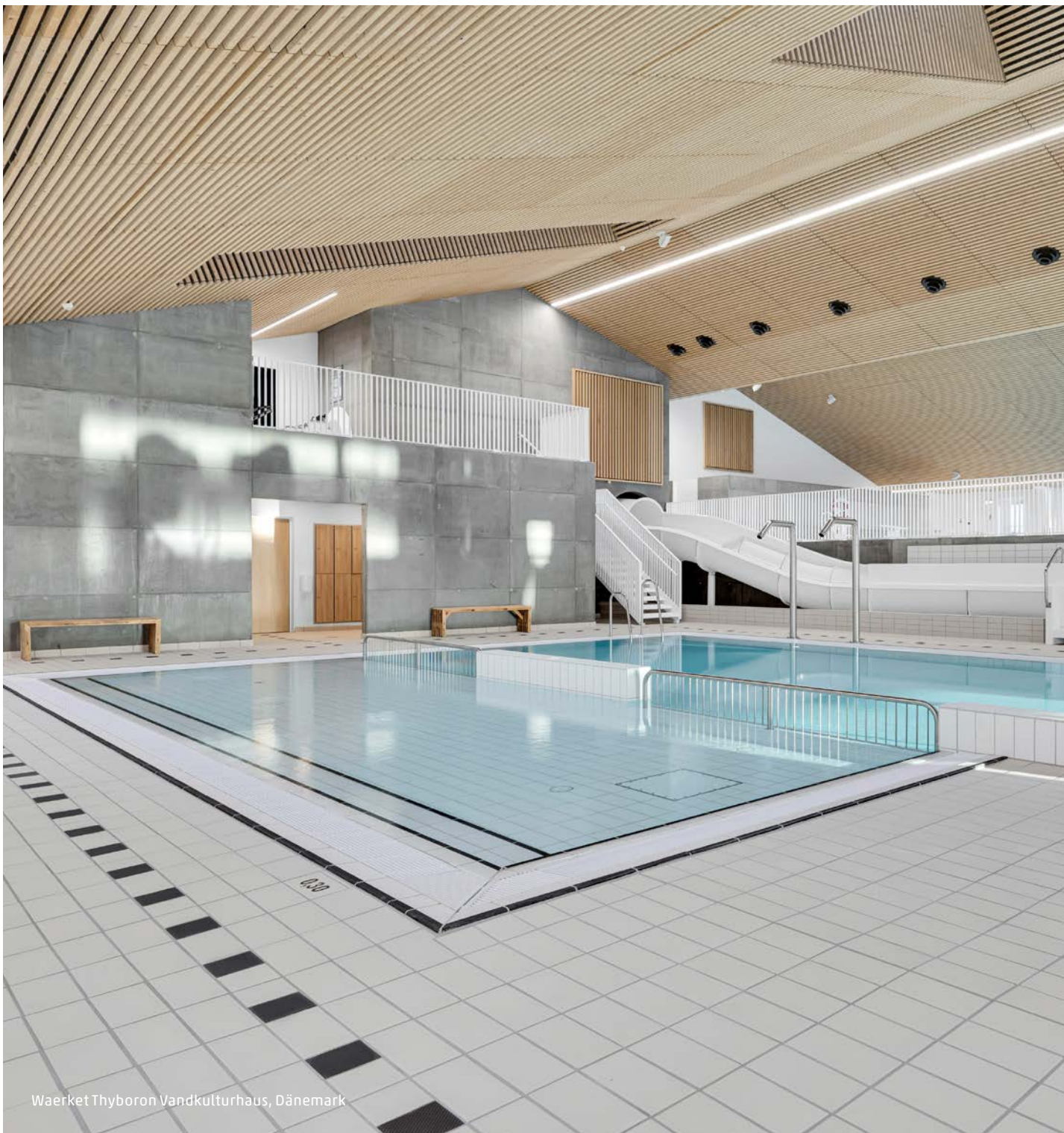

Waerket Thyboron Vandkulturhus, Dänemark

## Collection **COMBI-COLOR II**

Über 50 unifarbige glasierte  
Steinzeug-Fliesen und glasierte  
Steinzeug-Platten und Zubehör

gemäß DIN EN 14411 BI<sub>6</sub> und DIN EN 14411 AI<sub>6</sub>

### Bevorzugte Anwendungsbereiche:

- Schwimmbäder
- an Wänden öffentlicher, industrieller,  
gewerblicher und privater Bauten

Kontrastfarben und Buntfarben, seidenmatt und glänzend



2020 Weiß, glänzend



30735 Lichtgrau

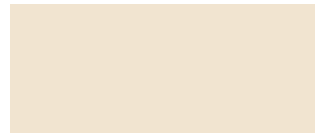

20115 Hellelfenbein



30113 Ginstergelb



30804 Kupferbraun



30519 Adriablau



2090 Altweiß



30738 Achatgrau



30102 Sandgelb



30112 Zitronengelb



30805 Schokoladenbraun



30501 Violettblau

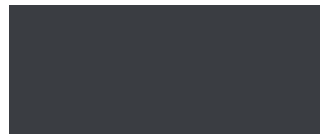

30740 Anthrazit



30701 Silbergrau



20114 Elfenbein



30119 Graubeige



30806 Nougat



30507 Brillantblau



30404 Schwarz, matt



30731 Blaugrau



30314 Champagner



30117 Safrangelb



30807 Nussbraun



30514 Taubenblau



30400 Schwarz, glänzend



30315 Hellrosa



50104 Maisgelb



30814 Mahagonibraun



30511 Flieder

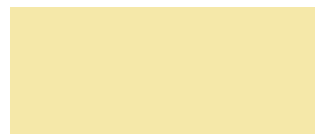

30110 Lichtgelb



30823 Orangebraun



30815 Kastanienbraun

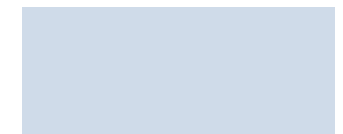

30510 Pastellblau

**Intensivfarben glänzend**



30500 Lichtblau, glänzend



30622 Apfelgrün



50522 Nachtblau, glänzend



30502 Hellblau



30627 Lichtgrün



50622 Maigrün



30505 Himmelblau



30619 Weißgrün



50132 Limone



50515 Azurblau



30536 Aquamarin



50131 Sonnengelb



30513 Atlantikblau



30521 Wasserblau



50310 Hellrotorange



30540 Anthrazitblau, glänzend



30518 Türkisblau



50303 Karminrot

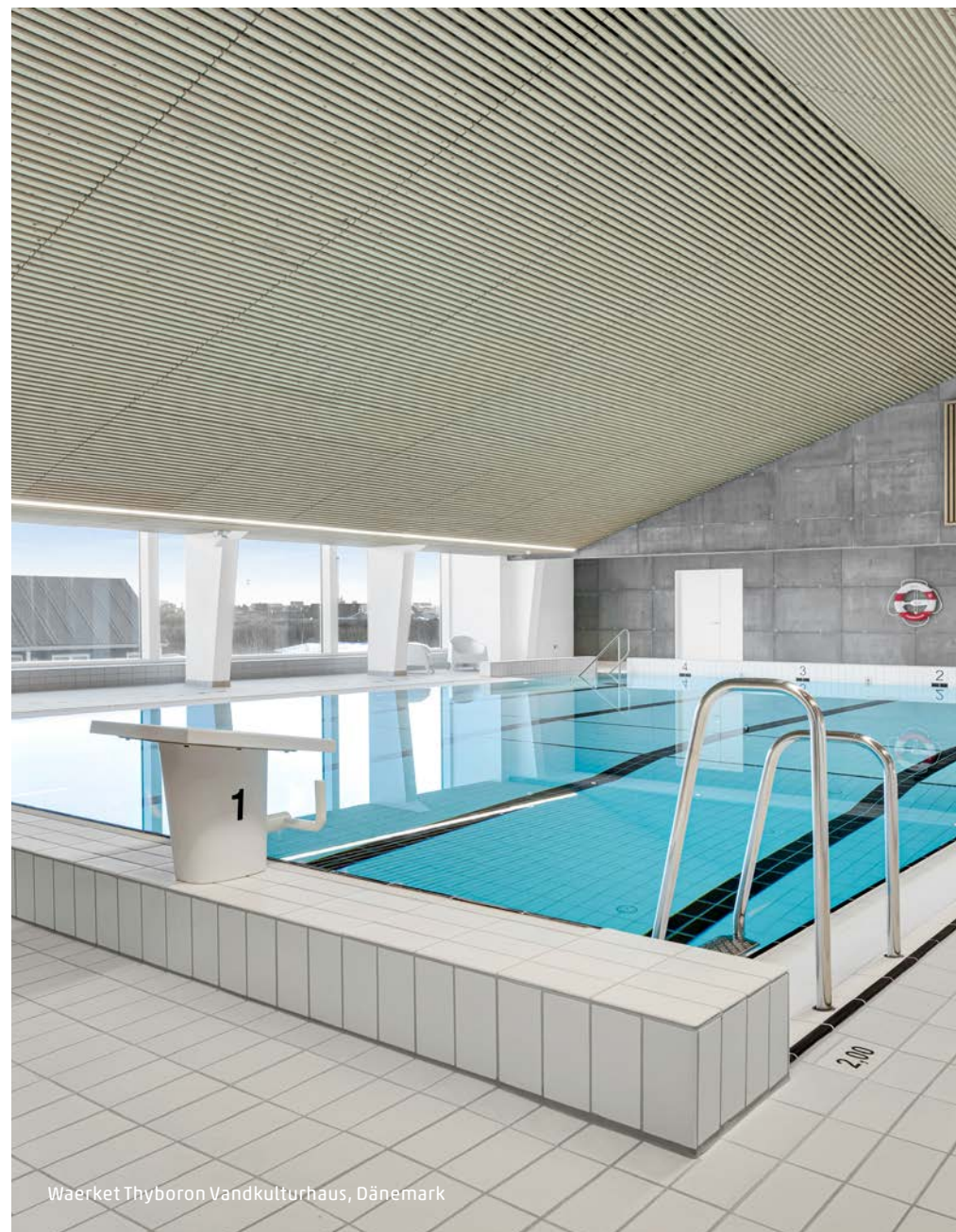

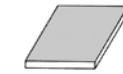
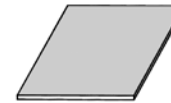

(Doppelplatte -  
bauseits zu brechen)

Farbgruppe	Farbe	11004T Steinzeug-Fliese, trocken gepresst 244 x 119 x 7,5 mm		161044 Steinzeug-Platte 244 x 244 x 7,5 mm		120044 Steinzeug-Platte 119 x 119 x 7,5 mm	
		Preisgruppe/ Stück	Preisgruppe/ m <sup>2</sup>	Preisgruppe/ Stück	Preisgruppe/ m <sup>2</sup>	Preisgruppe/ Stück	Preisgruppe/ m <sup>2</sup>
I	2020   2090		● <span style="border: 1px solid black; padding: 2px;">189</span>		○ <span style="border: 1px solid black; padding: 2px;">201</span>		○ <span style="border: 1px solid black; padding: 2px;">205</span>
II	30500		● <span style="border: 1px solid black; padding: 2px;">190</span>		○ <span style="border: 1px solid black; padding: 2px;">202</span>		○ <span style="border: 1px solid black; padding: 2px;">208</span>
III	30513		● <span style="border: 1px solid black; padding: 2px;">199</span>		○ <span style="border: 1px solid black; padding: 2px;">204</span>		○ <span style="border: 1px solid black; padding: 2px;">210</span>
IV	20114   20115   30502   30735		● <span style="border: 1px solid black; padding: 2px;">206</span>		○ <span style="border: 1px solid black; padding: 2px;">208</span>		○ <span style="border: 1px solid black; padding: 2px;">210</span>
V	30102   30110   30112   30113   30117 30119   30314   30315   30400   30404 30501   30505   30507   30510   30511 30514   30518   30519   30521   30536 30540   30619   30622   30627   30701 30731   30738   30740   30804   30805 30806   30807   30814   30815   30823 50104   50515		● <span style="border: 1px solid black; padding: 2px;">208</span>		○ <span style="border: 1px solid black; padding: 2px;">209</span>		○ <span style="border: 1px solid black; padding: 2px;">210</span>
VI	50131   50132   50303   50310   50522 50622		● <span style="border: 1px solid black; padding: 2px;">212</span>		○ <span style="border: 1px solid black; padding: 2px;">212</span>		○ <span style="border: 1px solid black; padding: 2px;">213</span>
Weitere Farben auf Anfrage							
	Stück pro m <sup>2</sup> /lfd.m inkl. Fuge		32		16		64
	Gewicht ca. kg per 1000 Stück		460		930		230
	Stück pro Paket		40		20		80
	Stück pro Palette		2760		1440		5760

● = Standardprogramm    ○ = Auf Anfrage       = Palettenrabatt    Farben siehe S. 34-35

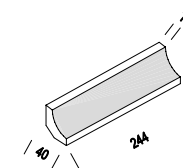
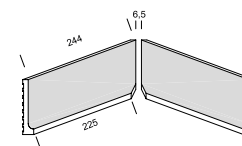
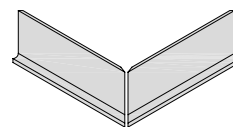
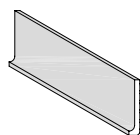

Farbgruppe	Farbe	400044 Kehlsockel 244 x 100 x 6,5/16,5 mm		400144 Außenecke, links 400244 Außenecke, rechts 244 x 100 x 6,5 mm		400503 Innengehrung, links 400504 Innengehrung, rechts 244 x 100 x 6,5 mm		410044 Hohlkehle 244 x 40 x 40 x 7,5 mm	
		Preisgruppe/ Stück	Preisgruppe/ m <sup>2</sup>	Preisgruppe/ Stück	Preisgruppe/ m <sup>2</sup>	Preisgruppe/ Stück	Preisgruppe/ m <sup>2</sup>	Preisgruppe/ Stück	Preisgruppe/ m <sup>2</sup>
I	2020   2090	● 229		● 236 (Stück)		● 237 (Stück)		● 229	
II	30500	● 232		○ 237		○ 237		● 231	
III	30513	● 232		○ 237		○ 237		○ 232	
IV	20114   20115   30502   30735	● 232		○ 237		○ 237		○ 232	
V	30102   30110   30112   30113   30117 30119   30314   30315   30400   30404 30501   30505   30507   30510   30511 30514   30518   30519   30521   30536 30540   30619   30622   30627   30701 30731   30738   30740   30804   30805 30806   30807   30814   30815   30823 50104   50515	● 232		○ 237		○ 237		○ 232	
VI	50131   50132   50303   50310   50522 50622								
Weitere Farben auf Anfrage									
Stück pro m <sup>2</sup> /lfd.m inkl. Fuge		4		505		493		4	
Gewicht ca. kg per 1000 Stück		580		20		20		349	
Stück pro Paket		20		20		20		48	
Stück pro Palette		1400		1296		1500		3456	

● = Standardprogramm   ○ = Auf Anfrage   □ = Palettenrabatt   Farben siehe S. 34-35

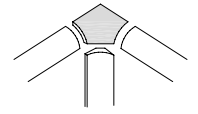
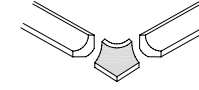
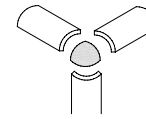
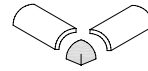
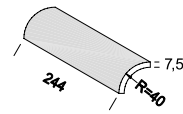

Farbgruppe	Farbe	945044 Radialstein R 40 x 244 x 7,5 mm		945064 Endkappe mit 2 Anschlüssen zum Radialstein 945044		945061 Endkappe mit 3 Anschlüssen zum Radialstein 945044		945067 Außenecke zum Radialstein 945044 und zur Hohlkehle 410044		945068 Innenecke zum Radialstein 945044 und zur Hohlkehle 410044	
		Preisgruppe/ Stück	Preisgruppe/ m <sup>2</sup>	Preisgruppe/ Stück	Preisgruppe/ m <sup>2</sup>	Preisgruppe/ Stück	Preisgruppe/ m <sup>2</sup>	Preisgruppe/ Stück	Preisgruppe/ m <sup>2</sup>	Preisgruppe/ Stück	Preisgruppe/ m <sup>2</sup>
I	2020   2090	● 231		● 246		● 246		● 247		● 251	
II	30500	● 234		● 247		● 247		● 248		● 252	
III	30513	● 234		● 247		● 247		● 248		● 252	
IV	20114   20115   30502   30735	○ 234		○ 247		○ 247		○ 249		○ 254	
V	30102   30110   30112   30113   30117 30119   30314   30315   30400   30404 30501   30505   30507   30510   30511 30514   30518   30519   30521   30536 30540   30619   30622   30627   30701 30731   30738   30740   30804   30805 30806   30807   30814   30815   30823 50104   50515	○ 234		○ 247		○ 247		○ 249		○ 254	
VI	50131   50132   50303   50310   50522 50622	○ 238		○ 247		○ 247		○ 249		○ 254	
Weitere Farben auf Anfrage											
Stück pro m <sup>2</sup> /lfd.m inkl. Fuge		4									
Gewicht ca. kg per 1000 Stück		300		60		27		100		100	
Stück pro Paket		50									
Stück pro Palette		3000									

● = Standardprogramm   ○ = Auf Anfrage   □ = Palettenrabatt   Farben siehe S. 34-35



Lippumäki uimahalli, Kuopio, Finland  
(Arkitehti Sillman Oy Architekturbüro)

## Collection **GRIP-STAR SOFT SP I**

Glasierte und unglasierte Steinzeug-  
Platten mit rutschhemmender  
Oberfläche

gemäß DIN EN 14411 A1<sub>b</sub>

### Bevorzugte Anwendungsbereiche:

- in Bereichen mit erhöhter Rutschgefahr,  
z. B. Schwimmbäder, Labore,  
gewerbliche und industrielle Bauten

## Collection GRIP-STAR SOFT SP I



**35956** Lichtblau, seidenmatt B/R 11 4

**35957** Lichtblau, seidenmatt C/R 12 4

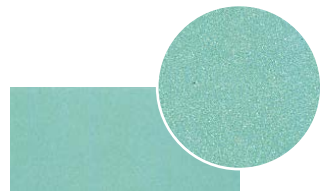

**36276** Lichtgrün, seidenmatt B/R 11 3

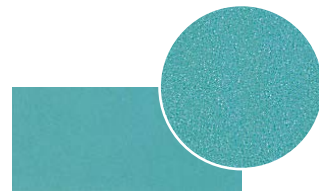

**35186** Türkisblau, seidenmatt B/R 11 2

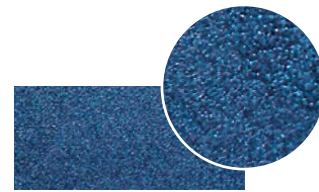

**35136** Atlantikblau, seidenmatt B/R 10 2

**35137** Atlantikblau, seidenmatt C/R 12 2

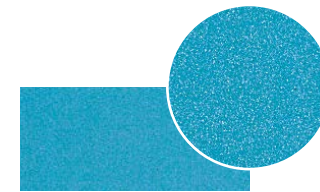

**35126** Capriblau, seidenmatt B/R 11 2



**35216** Wasserblau, seidenmatt B/R 11 2

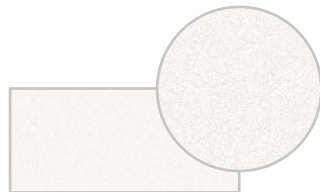

**22106** Weiß, seidenmatt B/R 11 4

**22107** Weiß, seidenmatt C/R 12 4



**22936** Hellcreme, seidenmatt B/R 11 4

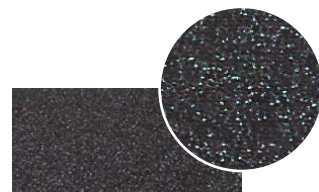

**37406** Anthrazit, seidenmatt B/R 10 2

**37407** Anthrazit, seidenmatt C/R 12 2

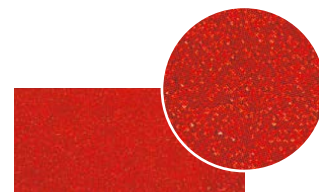

**53035** Karminrot, seidenmatt A/R 11 2

**53036** Karminrot, seidenmatt B/R 11 2



**51315** Sonnegelb, seidenmatt A/R 11 3

**51316** Sonnegelb, seidenmatt B/R 11 3

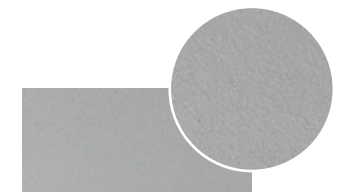

**37356** Hellgrau, seidenmatt B/R 11 3

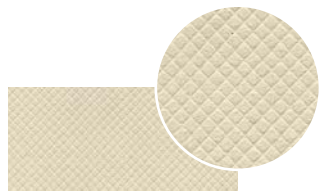

**1030** Graucreme, Rautenprofil C/R 13 U

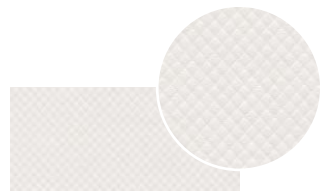

**22106** Weiß, Rautenprofil C/R 12 4

### Nützliche Hinweise

Auf Wunsch sind auch weitere Farben der Collection »Combi-Color I« in Bewertungsgruppe B/R10 lieferbar.



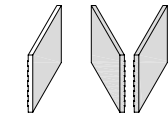
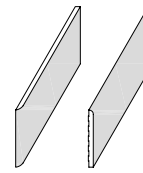
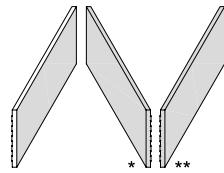

(Doppelplatte -  
bauseits zu brechen)



Farbe

**1100 Rutschhemmende Spaltplatte**  
**1101 Kopfkante**  
**1102 Längskante**  
**1103 Ecke, links\*\***  
**1104 Ecke, rechts\***  
 240 x 115 x 10 mm

**1105 Kopfrundung**  
**1106 Längsrundung**  
**1107 Eckrundung, links**  
**1108 Eckrundung, rechts**  
 240 x 115 x 10 mm

**1200 Rutschhemmende Spaltplatte**  
**1201 Abschlusskante**  
**1203 Ecke**  
 115 x 115 x 10 mm

**2120 4/4 Spaltriemchen**  
 240 x 52 x 10 mm

	Preisgruppe/ Stück	Preisgruppe/ m <sup>2</sup>	Preisgruppe/ Stück	Preisgruppe/ m <sup>2</sup>	Preisgruppe/ Stück	Preisgruppe/ m <sup>2</sup>	Preisgruppe/ Stück	Preisgruppe/ m <sup>2</sup>
22106		● 202	● 227		● 208		● 214	
35956		● 209			● 212		● 214	
22107   35136		● 209	● 230		● 212		● 214	
51315   51316   53035   53036		● 215			● 215		● 215	
22936   35126   35137   35186   35216 35957   36276   37356   37407		○ <sup>1</sup> 210	● 232		● 213			
37406		○ <sup>1</sup> 210	● 232		● 213		● 215	
<i>Stück pro m<sup>2</sup>/lfd.m inkl. Fuge</i>		33		8		66		67
<i>Gewicht ca. kg per 1000 Stück</i>		600		600		290		280
<i>Stück pro Paket</i>		25		25		50		50
<i>Stück pro Palette</i>		1800		1800		3600		3600

● = Standardprogramm    ○ = Auf Anfrage    □ = Palettenrabatt    Farben siehe S. 40    <sup>1</sup> Kann bei Kleinmengen einen Mehrpreis verursachen.

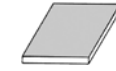
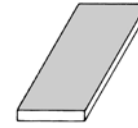
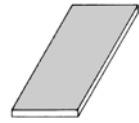

(Doppelplatte -  
bauseits zu brechen)

Farbe

**110042 Rutschhemmende Spaltplatte /Rautenprofil**  
**110142 Kopfkante**  
**110242 Längskante**  
**110342 Ecke, links**  
**110442 Ecke, rechts**  
 240 x 115 x 10 mm

**111042 Rutschhemmende Spaltplatte /Rautenprofil**  
 240 x 115 x 18 mm

**120042 Rutschhemmende Spaltplatte /Rautenprofil**  
 115 x 115 x 10 mm

		Preisgruppe/ Stück	Preisgruppe/ m <sup>2</sup>	Preisgruppe/ Stück	Preisgruppe/ m <sup>2</sup>	Preisgruppe/ Stück	Preisgruppe/ m <sup>2</sup>
unglasiert	1030		● 208		○ 211		○
	(1000)		● 201				
glasiert	22106		● 203				○
	<i>Stück pro m<sup>2</sup>/lfd.m inkl. Fuge</i>		33		33		66
	<i>Gewicht ca. kg per 1000 Stück</i>		600		1078		290
	<i>Stück pro Paket</i>		25		12		50
	<i>Stück pro Palette</i>		1800		864		3600

● = Standardprogramm   ○ = Auf Anfrage   □ = Palettenrabatt   Farben siehe S. 40



Schloss Warnsdorf bei Travemünde, Deutschland

## Collection GRIP-STAR SOFT SP II

Glasierte und unglasierte Steinzeug-  
Platten und -Fliesen mit rutsch-  
hemmender Oberfläche

gemäß DIN EN 14411 BI<sub>0</sub> und DIN EN 14411 AI<sub>0</sub>

### Bevorzugte Anwendungsbereiche:

- Bereiche mit erhöhter Rutschgefahr  
wie z. B. Schwimmbäder

Glasiert



202106 Weiß seidenmatt B/R11  
202107 Weiß seidenmatt C/R12



307356 Lichtgrau B/R11



304046 Anthrazit B/R10  
304047 Anthrazit C/R12



305136 Atlantikblau B/R10  
305137 Atlantikblau C/R12



505156 Azurblau B/R11



305956 Lichtblau B/R11  
305957 Lichtblau C/R12



305366 Aquamarin B/R11



305186 Türkisblau B/R11



306226 Apfelgrün B/R11



501326 Limone B/R11



501316 Sonnengelb B/R11

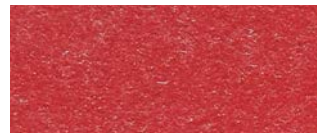

503036 Karminrot B/R11

Unglasiert



1031 Graucreme B/R10\*  U



103142 Graucreme C/R11\*  U



1001 Weißgrau B/R10\*  U



100142 Weißgrau C/R11\*  U



1701 Hellgrau B/R10\*  U

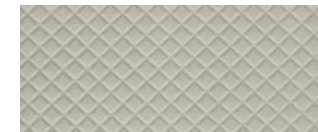

170142 Hellgrau C/R11\*  U



1731 Anthrazit B/R10\*  U

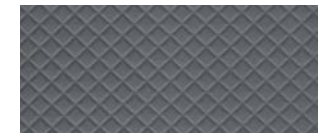

173142 Anthrazit C/R11\*  U

\* Mit reinigungsfreundlicher Oberflächenvergütung

Nützlicher Hinweis

Auf Wunsch sind auch weitere Farben der Collection Combi-Color II in Bewertungsgruppe B/R10 lieferbar.



## Collection GRIP-STAR SOFT SP II

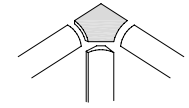
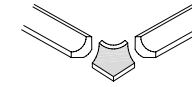
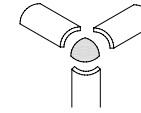
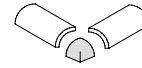
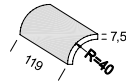
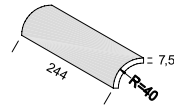
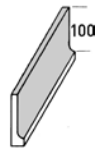

Farbe	400044 Kehlsocket 244 x 100 x 10/20 mm		945044 Radialstein R 40 x 244 x 7,5 mm		945544 1/2 Radial- stein R 40 x 119 x 7,5 mm		945064 Endkappe mit 2 An- schlüssen zum Radial- stein 945044		945061 Endkappe mit 3 An- schlüssen zum Radial- stein 945044		945067 Außenecke zum Radial- stein 945044 und zur Hohlkehle 410044		945068 Innenecke zum Radial- stein 945044 und zur Hohlkehle 410044	
	Preisgruppe/ Stück	Preisgruppe/ m <sup>2</sup>	Preisgruppe/ Stück	Preisgruppe/ m <sup>2</sup>	Preisgruppe/ Stück	Preisgruppe/ m <sup>2</sup>	Preisgruppe/ Stück	Preisgruppe/ m <sup>2</sup>	Preisgruppe/ Stück	Preisgruppe/ m <sup>2</sup>	Preisgruppe/ Stück	Preisgruppe/ m <sup>2</sup>	Preisgruppe/ Stück	Preisgruppe/ m <sup>2</sup>
202106	○ 232		● 234		● 232		● 247		● 247		● 248		● 252	
305136			● 234		● 232		● 247		● 247		● 249		● 254	
305956			● 234		● 232		● 247		● 247		● 249		● 254	
1001   1031 1701   1731	○ 232		○ 234		○ 232		○ 247		○ 247		○ 249		○ 254	
Stück pro m <sup>2</sup> /lfd.m inkl. Fuge	4		4		8		60		27		100		100	
Gewicht ca. kg per 1000 Stück	560		300		150		60		27		100		100	
Stück pro Paket	20		50		100									
Stück pro Palette	1400													

● = Standardprogramm   ○ = Auf Anfrage   □ = Palettenrabatt   Farben siehe S. 44



Reha Klinik Pankow, Deutschland

## Collection MOSAIC

Glasierte Steinzeug-Fliesen auf Netz  
geklebt, mit seidenmatter oder  
rutschhemmender Oberfläche

gemäß DIN EN 14411 Bl<sub>6</sub>

### Bevorzugte Anwendungsbereiche:

- Schwimmbäder
- öffentliche, industrielle und gewerbliche Objektbereiche
- im privaten Wohnungsbau
- und vieles mehr

Unsere Hauptfarbtöne



22908 Weiß, matt  
229086 Weiß, matt B/R10

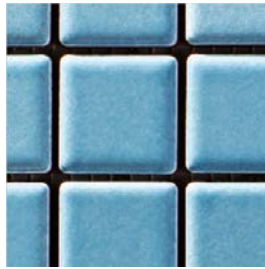

35008 Lichtblau, glänzend  
350086 Lichtblau, glänzend B/R10

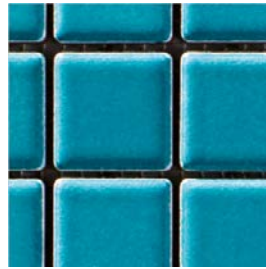

35188 Türkisblau, seidenmatt



35218 Wasserblau, seidenmatt

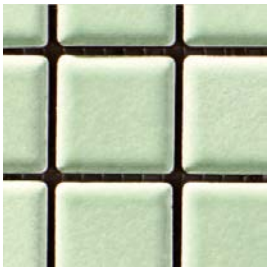

36198 Weißgrün, seidenmatt



36278 Lichtgrün, seidenmatt

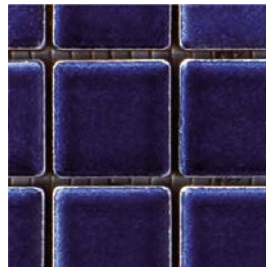

35138 Atlantikblau, seidenmatt

Grenzenlose Möglichkeiten, hier nur eine kleine Auswahl:

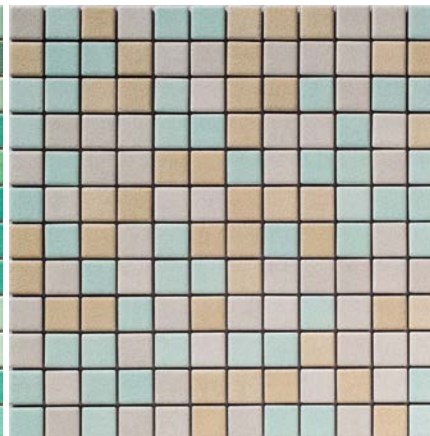
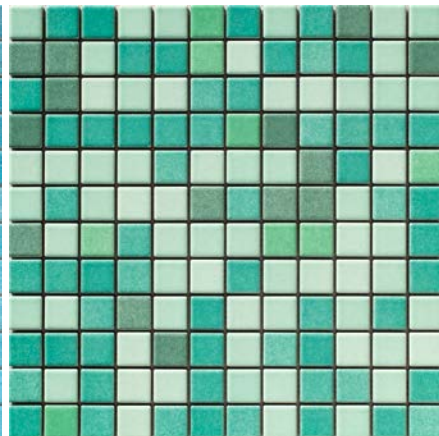
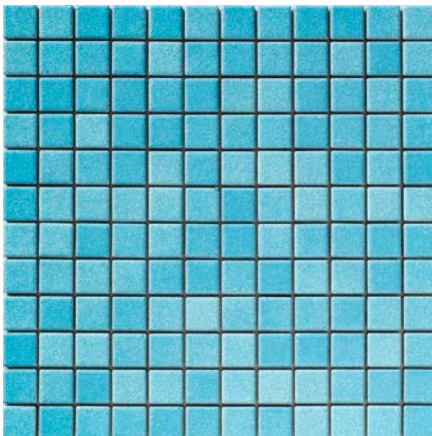

Reha Klinik Pankow, Deutschland

Individuelle Farbkombinationen (Farbkombi 99999 - siehe Seite 49) · Intensive Farben auf Anfrage



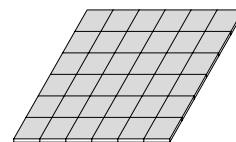
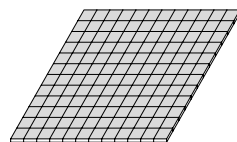

Farbe

0101 Steinzeug-Fliesen 11,5 x 11,5 x 7,2 mm auf Bogen 298 x 298 mm	
Preisgruppe/ Stück	Preisgruppe/ m <sup>2</sup>
22908	● 290
35008   35138   35188   35218 36198   36278	● 291
Farbkombi 99999	● 292
229086   350086	

0202 Steinzeug-Fliesen 23,4 x 23,4 x 7,2 mm auf Bogen 298 x 298 mm	
Preisgruppe/ Stück	Preisgruppe/ m <sup>2</sup>
	● 210
	● 211
	● 213
	● 214

0202 Vorderseitige Verklebung	
Preisgruppe/ Stück	Preisgruppe/ m <sup>2</sup>
	○ 211
	○ 212
	○ 214

Stück pro m <sup>2</sup> /lfd.m inkl. Fuge	11
Gewicht ca. kg per 1000 Stück	1250
Stück pro Paket	14
Stück pro Palette	672

Stück pro m <sup>2</sup> /lfd.m inkl. Fuge	11
Gewicht ca. kg per 1000 Stück	1323
Stück pro Paket	14
Stück pro Palette	672

● = Standardprogramm   ○ = Auf Anfrage   □ = Palettenrabatt   Farben siehe S. 48

Lippumäki uimahalli, Kuopio, Finland (Arkkitehti Sillman Oy Architekturbüro)

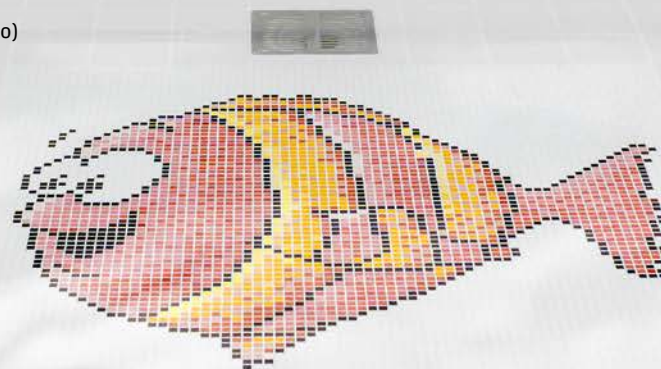





Nationaal Zwemcentrum de Tongelreep, Eindhoven, Niederlande

## Collection PREMIER I

Glasierte Steinzeug-Fliesen,  
in Pastell- und Intensivfarben

gemäß DIN EN 14411 Bl<sub>b</sub>

### Bevorzugte Anwendungsbereiche:

- Schwimmbäder
- öffentliche, industrielle und gewerbliche Objektbereiche
- privater Wohnungsbau, z. B. auch in Bädern und Küchen

■ Collection PREMIER I

---



8734 Schwarz



8751 Dunkelgrau



8722 Mittelgrau

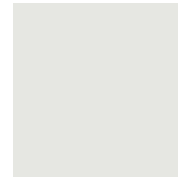

8719 Hellgrau

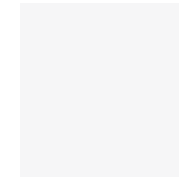

8720 Weiß



5303 Karminrot



8746 Orange



8752 Gelb



8753 Cotto



8728 Caramel



8741 Sandgelb



8727 Creme



8749 Moosgrün



8748 Türkisgrün

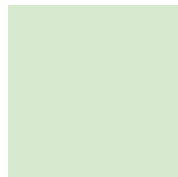

8724 Graugrün



8743 Pazifikblau



8736 Akzentblau

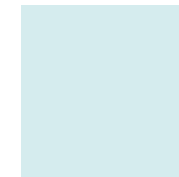

8732 Hellblau



Farbe	2020 Steinzeug-Fliese 197 x 197 x 6 mm		202860 Steinzeug-Sockel 197 x 97 x 6 mm		202863 Außenecke 97 x 30 x 6 mm		202864 Innenecke 97 x 30 x 6 mm	
	Preisgruppe/ Stück	Preisgruppe/ m <sup>2</sup>	Preisgruppe/ Stück	Preisgruppe/ m <sup>2</sup>	Preisgruppe/ Stück	Preisgruppe/ m <sup>2</sup>	Preisgruppe/ Stück	Preisgruppe/ m <sup>2</sup>
8719		○ 195						
8720		○ 195	○ 232		○ 234		○ 234	
8722   8751   8724   8727   8732 8736   8741   8743		○ 196						
8748   8749   8752		○ 201						
8728   8734		○ 203						
8746   8753		○ 208						
5303		○ 212						
<i>Stück pro m<sup>2</sup>/lfd.m inkl. Fuge</i>	25		5					
<i>Gewicht ca. kg per 1000 Stück</i>	518		160		50		50	
<i>Stück pro Paket</i>	25		50		100		100	
<i>Stück pro Palette</i>	2100		3600					

● = Standardprogramm   ○ = Auf Anfrage   □ = Palettenrabatt   Farben siehe S. 52



**NEU!**

## Collection **PREMIER II**

Glasierte Steinzeug-Fliesen,  
in Pastell- und Intensivfarben

gemäß DIN EN 14411 Bl<sub>6</sub>

### **Bevorzugte Anwendungsbereiche:**

- Schwimmbäder
- öffentliche, industrielle und gewerbliche Objektbereiche, z. B. Großküchen
- privater Wohnungsbau

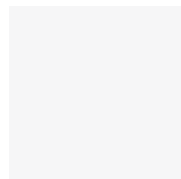

8720 Weiß, matt



8748 Türkis



8754 Himmeblau



8756 Dunkelblau

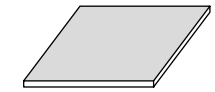
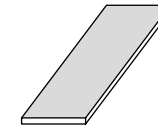
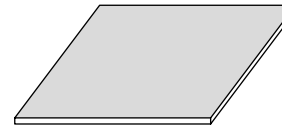

Farbe

Farbe	3030 Steinzeug-Fliese 297 x 297 x 7 mm		1030 Steinzeug-Fliese 297 x 97 x 7 mm		2020 Steinzeug-Fliese 197 x 197 x 6 mm	
	Preisgruppe/ Stück	Preisgruppe/ m <sup>2</sup>	Preisgruppe/ Stück	Preisgruppe/ m <sup>2</sup>	Preisgruppe/ Stück	Preisgruppe/ m <sup>2</sup>
8720	○	199	○	196	○	195
8748	○	201	○	201	○	201
8754	○	200	○	200	○	196
8756	○	201	○	201	○	200
Stück pro m <sup>2</sup> /lfd.m inkl. Fuge	11		33		25	
Gewicht ca. kg per 1000 Stück	1344		435		518	
Stück pro Paket	15		50		25	
Stück pro Palette	750		2400		2100	

● = Standardprogramm   ○ = Auf Anfrage   □ = Palettenrabatt   Farben siehe S. 56





# Collection SPECIAL-FORM

Unglasierte und glasierte  
Schwimmbad-Formsteine  
und Zubehör

gemäß DIN EN 14411 A1<sub>b</sub>

## Bevorzugte Anwendungsbereiche:

- öffentliche und private Schwimmbäder
- Erlebnisbäder
- Sport- und Freizeitanlagen

0,90

0,30

Waerket Thyboron Vandkulturhus, Dänemark

**Buntglasiert, unifarben**



**3500** Lichtblau, glänzend\*  
**35956** Lichtblau, seidenmatt B/R 10



**3505** Himmelblau, seidenmatt



**3512** Capriblau, seidenmatt\*



**3513** Atlantikblau, seidenmatt  
**35136** Atlantikblau, seidenmatt B/R 10



**3627** Lichtgrün, seidenmatt\*



**3518** Türkisblau, seidenmatt\*



**3521** Wasserblau, seidenmatt\*



**3740** Anthrazit, seidenmatt  
**37406** Anthrazit, seidenmatt B/R 10

**Glasirt, unifarben**

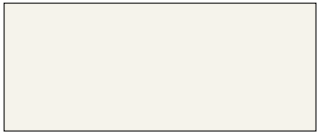

**2290** Altweiß, seidenmatt



**2220** Weiß, glänzend



**22106** Weiß, matt B/R 11\*



**2115** Hellelfenbein, seidenmatt

**Unglasirt, unifarben**



**1030** Graucreme B/R 11



**# 3130; 1030** Graucreme C/R 11 V 8



**# 3170; 1030** Graucreme C/R 12 V 6

\* Diese Farben führen wir in rutschhemmender Ausführung in der Collection »Grip-Star Soft SP I« auf Seite 40.

**Nützlicher Hinweis**

Collection »Special-Form« ist auf Anfrage auch in den Farben der Collectionen »Combi-Color I« und »Combi-Color II« lieferbar.



Poseidon Therme, Ischia, Italien

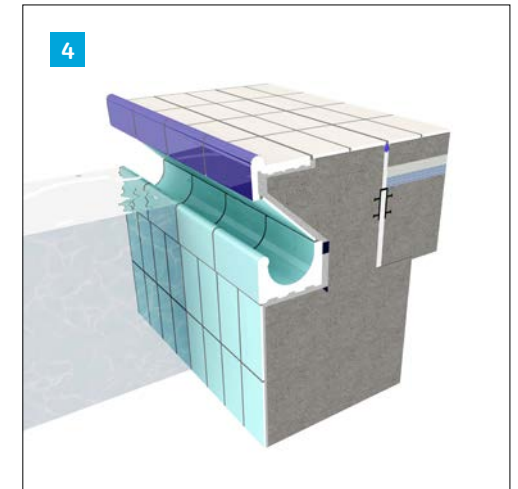
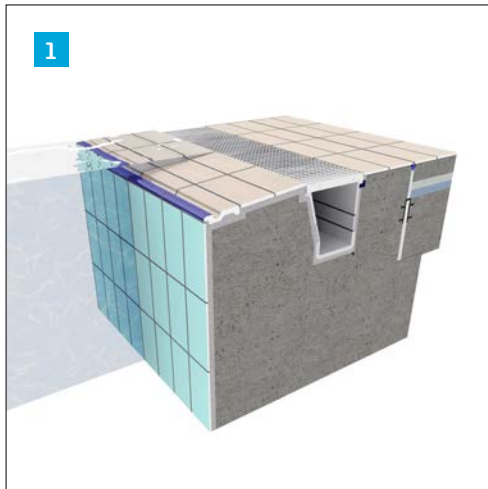

**1 Die »Finnische Rinne«**

*Ruhiger Wasserspiegel und gute Übersicht:*

Hauptmerkmale sind die schiefe Ebene, die von der Beckenwand zum Umlauf hin ansteigt, und die gerillte Griffplatte mit Sicherheitsmarkierung. Das Wasser läuft strandartig auf, und der Wasserspiegel beruhigt sich dadurch schnell. Weitere Vorteile in Stichworten: Wasserspiegel auf oder über Niveau des Beckenumgangs, hervorragende Übersicht für Badegäste und Schwimmmeister, keine Chlorglocke über dem Becken, also keine Geruchsbelästigung. Reinigung der Ablaufrinne vom Umgang aus. Einsparungen bei Erdaushub und Betonarbeiten, denn das Becken kann bei gleicher Wassertiefe bis zu ca. 30 cm niedriger sein als bei einem sog. tiefliegenden Wasserspiegel mit einer Rinne, die innen im Becken liegt.

**2 Die »Züricher Rinne«**

*Breiter Beckenumgang und weniger Bauaufwand:*

Als Überflutungskante dient hier ein Beckenrandstein mit direkt anschließendem oder auch dahinter liegendem Überlaufkanal. Weitere Merkmale: Wasserspiegel auf oder über Niveau des Beckenumgangs. Dadurch hervorragende Übersicht und keine Geruchsbelästigung durch Chlor. Der Umgang ist vom Rand aus nutzbar, Erdaushub und Betonarbeiten sind vergleichsweise günstig.

**3 Die hochliegende »Wiesbadener Rinne«**

*Griffiger Halt für Schwimmer und reinigungsfreundliche Rinne:*

Typisches Kennzeichen ist die Überflutungsrinne, deren Wulst Überflutungskante und Haltegriff in einem ist. Wasserspiegel auch hier auf oder über Niveau des Beckenumgangs. So ist die Übersicht hervorragend, und es gibt keine Chlorglocke. Ebenfalls wichtig: Beckenrand mit guten Festhaltungsmöglichkeiten für die Schwimmer, Reinigung der Ablaufrinne vom Umgang aus, Umgang vom Rand aus nutzbar. Auch hier Einsparungsmöglichkeiten beim Rohbau.

**4 Die tiefliegende »Wiesbadener Rinne«**

*Gute Wellenbrechung und ideal für Sanierungen historischer Bäder:*

Dieses System besteht aus einer innenliegenden Überlauf Rinne, die sich ca. 0,30 m unter dem Beckenumgang befindet. Dadurch liegt der Wasserspiegel tiefer. Die wichtigsten Vorteile dieses Systems: Gute Wellenbrechung durch Schrägplatte, gute Festhaltungsmöglichkeiten am Rinnenwulst, gut sichtbare Markierungen und gute Befestigungsmöglichkeiten von Trenn- und Schwimmseilen.

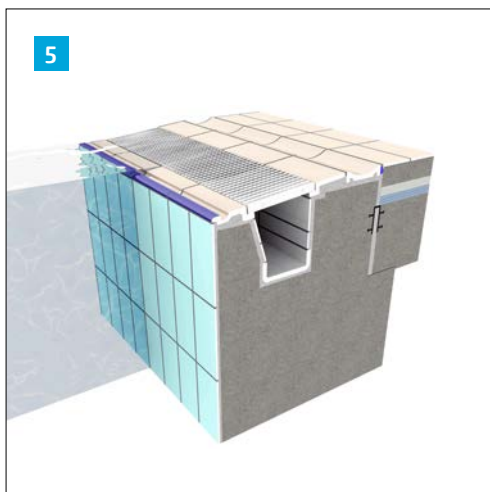

#### 5 Die »Finnische Rinne« mit Rostauflage

*Rinnen frei dimensionieren:*

Eine Griffplatte mit Doppelfunktion eröffnet viele Freiheiten, die Abflussrinne in Breite und Tiefe individuell zu konstruieren. Denn das Formteil dient zugleich als Auflage für den Abdeckrost. Eine Flachrinne hinter dem Beckenkopf unterstützt zusätzlich die Entwässerung.

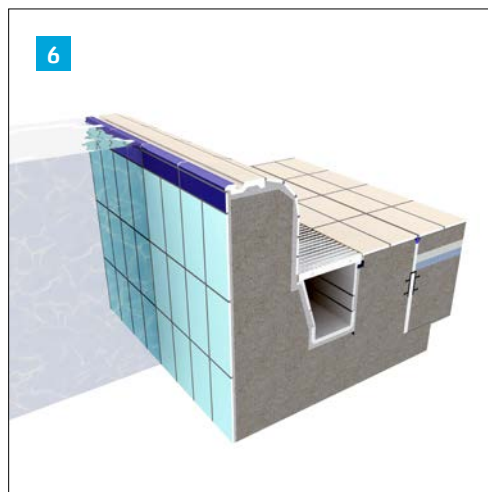

#### 6 Die »St. Moritz Rinne«

*Gute Übersicht dank hohem Wasserspiegel:*

Die St. Moritz Rinne zeichnet eine erhöhte Beckenwand aus, über die das Wasser in die umliegende Rinne abfließt. Der hohe Wasserspiegel ermöglicht den Blick weit über den Beckenrand hinaus. Daher eignet sich die St. Moritz Rinne besonders zur Ausgestaltung von Therapiebecken sowie Hotel- und Freizeitpools. Weil der Beckenaushub geringer ist, reduzieren sich zudem die Baukosten.



#### 7 Die »Wiesbadener Rinne« mit Aussparung

*Große Gestaltungsspielräume für Beckenwände:*

Eine zusätzliche Aussparung an der bewährten Wiesbadener Rinne schafft Platz für die Auskleidung des Beckens mit Mosaik. Dies eröffnet Planern und Bauherren unbegrenzte Möglichkeiten der individuellen Farbgebung. Eine zeitgemäße Symbiose von Funktion und Design!



#### 8 Die »Berliner Rinne«

*Geringes Ablaufgeräusch und mehr Flexibilität:*

Die Berliner Rinne besteht aus einem geeigneten Rinnenstein, der zusätzlich als Rostaufgabe und Handfasse dient. Die Neigung des Rinnensteins vermindert die Geräuschentwicklung des ablaufenden Wassers. Zudem lassen sich Höhe und Tiefe der Rinne flexibel gestalten.

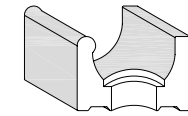
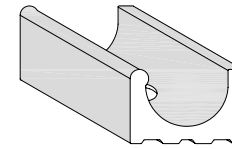
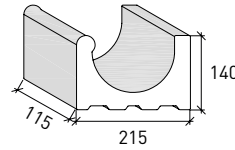
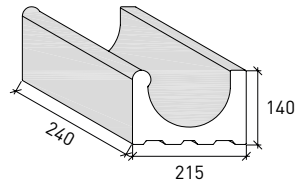

Farbe glasiert	5100 Überflutungsrinne »Wiesbaden« 240 x 215 x 140 mm		5105 Überflutungsrinne »Wiesbaden«, (½ Rinnenstein) 115 x 215 x 140 mm		5101 Überflutungsrinne (Ablaufstein) Ablauf 2½", Ø 109/83 mm		9577 Überflutungsrinne (½ Ablaufstein, links)	
	Preisgruppe/ Stück	Preisgruppe/ m²	Preisgruppe/ Stück	Preisgruppe/ m²	Preisgruppe/ Stück	Preisgruppe/ m²	Preisgruppe/ Stück	Preisgruppe/ m²
2220   2290	● 267		● 263		● 275		● 272 (Stück)	
3500	● 268		● 264		● 276		● 273 (Stück)	
2115   3505   3512 3740	○ 268		○ 264		○ 276		○ 273 (Stück)	
3513	● 268		● 264		● 276		● 273 (Stück)	
Stück pro m²/lfd.m inkl. Fuge	4		8		8500		4250	
Gewicht ca. kg per 1000 Stück	9000		4300		1		2	
Stück pro Paket	1		2		72		2	
Stück pro Palette	72		144		72		2	

● = Standardprogramm   ○ = Auf Anfrage   □ = Palettenrabatt   Farben siehe S. 58

**Nützlicher Hinweis**

Collection »Special-Form« ist auf Anfrage auch in den Farben der Collectionen »Combi-Color I« und »Combi-Color II« lieferbar.

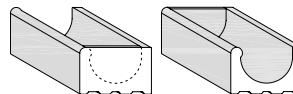
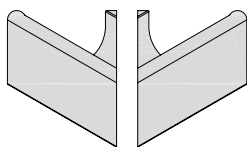
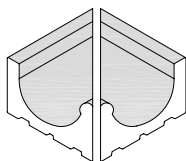

Farbe glasiert	510203/ Innengehrung 04 208 x 215 x 140 mm		956903/ Außengehrung 04 238 x 215 x 140 mm		5103/ Endstein 04 240 x 215 x 140 mm	
	Preisgruppe/ Stück	Preisgruppe/ m <sup>2</sup>	Preisgruppe/ Stück	Preisgruppe/ m <sup>2</sup>	Preisgruppe/ Stück	Preisgruppe/ m <sup>2</sup>
2220   2290	● 269 (Stück)		● 269 (Stück)		● 275 (Stück)	
3500	● 270 (Stück)		● 270 (Stück)		● 276 (Stück)	
2115   3505   3512 3740	○ 270 (Stück)		○ 270 (Stück)		○ 276 (Stück)	
3513	● 270 (Stück)		● 270 (Stück)		● 276 (Stück)	
Stück pro m <sup>2</sup> /lfd.m inkl. Fuge						
Gewicht ca. kg per 1000 Stück	3960/3960		3500/3500		7750	
Stück pro Paket	1 Paar		1 Paar		1	
Stück pro Palette						

● = Standardprogramm   ○ = Auf Anfrage   □ = Palettenrabatt   Farben siehe S. 58



Stadtbad Oderberger Straße, Berlin, Deutschland

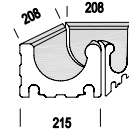
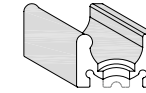
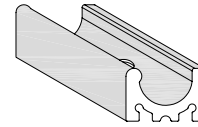
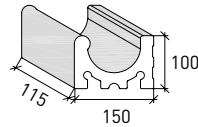
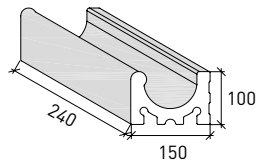

Farbe  
glasiert

	5110 Kleinrinne »Wiesbaden« 240 x 150 x 100 mm		5115 Kleinrinne (1/2 Rinnenstein) 115 x 150 x 100 mm		5111 Kleinrinne (Ablaufstein) Ablauf 1 1/2", Ø 70/50 mm		511560 Kleinrinne (1/2 Ablaufstein, links)		511203/ Innengehrung 04 143 x 143 x 100 mm	
	511044 Kleinrinne »Wiesbaden« 244 x 150 x 100 mm		511544 Kleinrinne (1/2 Rinnenstein) 119 x 150 x 100 mm		511144 Kleinrinne (Ablaufstein) Ablauf 1 1/2", Ø 70/50 mm		511561 Kleinrinne (1/2 Ablaufstein, rechts) 115 x 150 x 100 mm		511564 Kleinrinne (1/2 Ablaufstein, links)	
	511565 Kleinrinne (1/2 Ablaufstein, rechts) 119 x 150 x 100 mm									
	Preisgruppe/ Stück	Preisgruppe/ m <sup>2</sup>	Preisgruppe/ Stück	Preisgruppe/ m <sup>2</sup>	Preisgruppe/ Stück	Preisgruppe/ m <sup>2</sup>	Preisgruppe/ Stück	Preisgruppe/ m <sup>2</sup>	Preisgruppe/ Stück	Preisgruppe/ m <sup>2</sup>
2220   2290	● 263		● 257		● 272		● 267 (Stück)		● 263 (Stück)	
3500	● 267		● 262		● 273		● 268 (Stück)		● 264 (Stück)	
2115   3505   3512   3740	○ 270		○ 263		○ 274		○ 269 (Stück)		○ 265 (Stück)	
3513	● 270		● 263		● 274		● 269 (Stück)		● 265 (Stück)	
Stück pro m <sup>2</sup> /lfd.m inkl. Fuge	4		8		3950		1980		1125/1125	
Gewicht ca. kg per 1000 Stück	4150		1900		2		4		1 Paar	
Stück pro Paket	2		4		120		4			
Stück pro Palette	120		240							

● = Standardprogramm   ○ = Auf Anfrage   □ = Palettenrabatt   Farben siehe S. 58



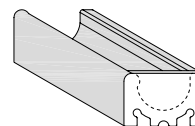
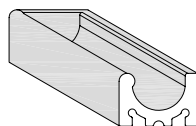
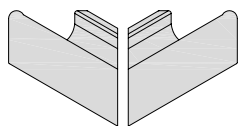

Farbe glasiert	511703/ Außengehrung 04 238 x 150 x 100 mm		5113 Endstein, links 240 x 150 x 100 mm		5114 Endstein, rechts 240 x 150 x 100 mm	
	Preisgruppe/ Stück	Preisgruppe/ m <sup>2</sup>	Preisgruppe/ Stück	Preisgruppe/ m <sup>2</sup>	Preisgruppe/ Stück	Preisgruppe/ m <sup>2</sup>
2220   2290	● 263 (Stück)		● 272		● 272	
3500	● 264 (Stück)		● 273		● 273	
2115   3505   3512   3740	○ 265 (Stück)		○ 274		○ 274	
3513	● 265 (Stück)		● 274		● 274	
Stück pro m <sup>2</sup> /lfd.m inkl. Fuge	1300/1300		4350		4350	
Gewicht ca. kg per 1000 Stück	1 Paar		2		2	
Stück pro Paket						
Stück pro Palette						

● = Standardprogramm   ○ = Auf Anfrage   □ = Palettenrabatt   Farben siehe S. 58

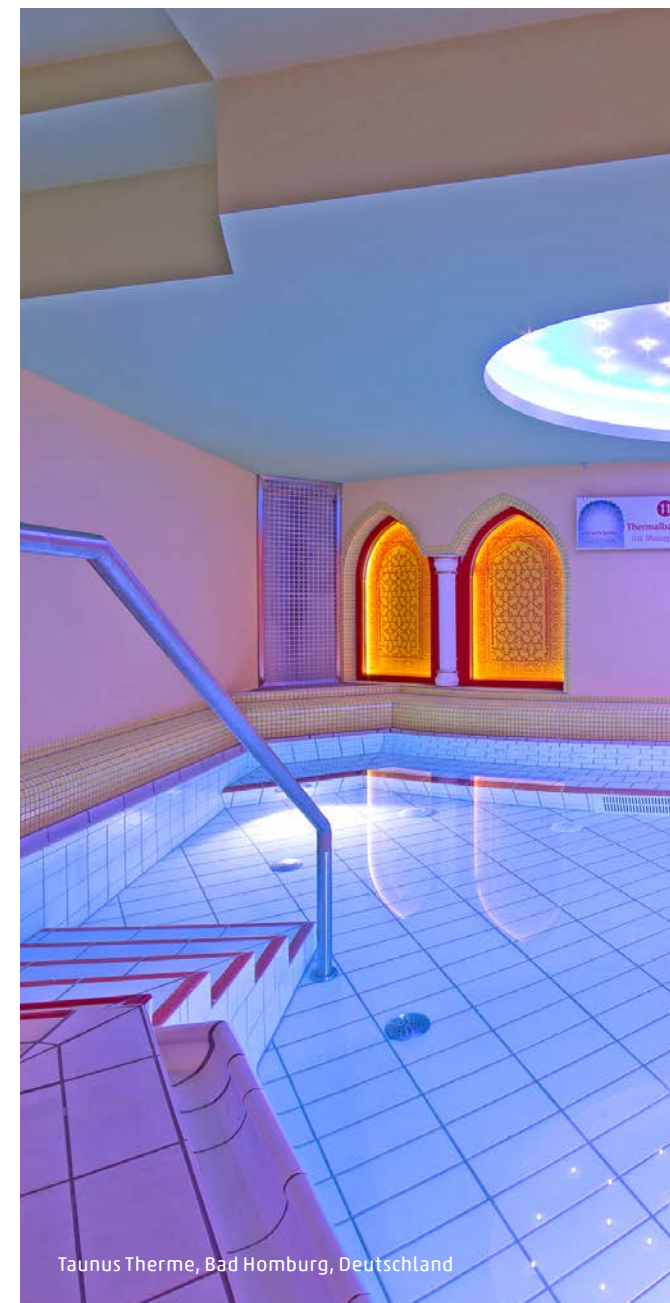

Tanus Therme, Bad Homburg, Deutschland

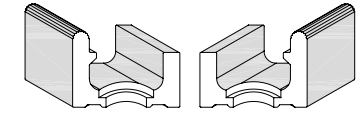
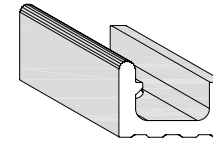
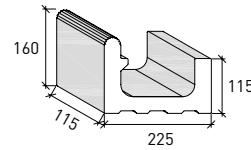
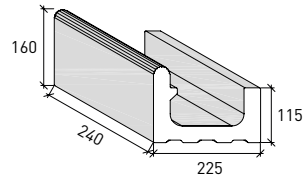

Farbe  
glasiert

	5170 Überflutungsrinne »Wiesbaden« mit gerilltem Wulst 240 x 225 x 115/160 mm		5175 Überflutungsrinne »Wiesbaden« mit gerilltem Wulst (½ Rinnenstein) 115 x 225 x 115/160 mm		5171 Überflutungsrinne »Wiesbaden« mit gerilltem Wulst (Ablaufstein) Ablauf 2½", Ø 115/85 mm		517503 Überflutungsrinne »Wiesbaden« (½ Ablaufstein, links)	
	517044 Überflutungsrinne »Wiesbaden« mit gerilltem Wulst 244 x 225 x 115/160 mm		517544 Überflutungsrinne »Wiesbaden« mit gerilltem Wulst (½ Rinnenstein) 119 x 225 x 115/160 mm		517144 Überflutungsrinne »Wiesbaden« mit gerilltem Wulst (Ablaufstein) Ablauf 2½", Ø 115/85 mm		517504 Überflutungsrinne »Wiesbaden« (½ Ablaufstein, rechts) 115 x 225 x 115/160 mm	
	Preisgruppe/ Stück	Preisgruppe/ m²	Preisgruppe/ Stück	Preisgruppe/ m²	Preisgruppe/ Stück	Preisgruppe/ m²	Preisgruppe/ Stück	Preisgruppe/ m²
2220   2290	● 269		● 265		● 276		● 271 (Stück)	
3500	● 270		● 266		● 278		● 272 (Stück)	
2115   3505   3512   3513 3518   3521   3627   3740	○ 271		○ 267		○ 279		○ 273 (Stück)	
Stück pro m²/lfd.m inkl. Fuge	4		8		4		8	
Gewicht ca. kg per 1000 Stück	8850		4300		8300		4150	
Stück pro Paket	2		4		2		2	
Stück pro Palette	72		144		72			

● = Standardprogramm   ○ = Auf Anfrage   □ = Palettenrabatt   Farben siehe S. 58

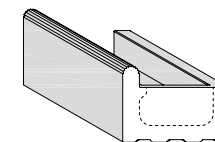
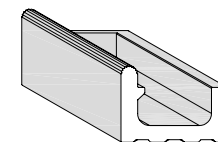
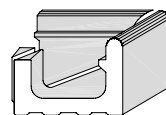
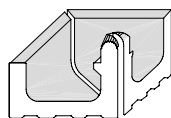

Farbe glasiert	517203/ Innengehrung 04 218 x 218 x 115/160 mm		957603/ Außengehrung 04 233 x 225 x 115/160 mm		5173 Endstein, links 240 x 225 x 115/160 mm		5174 Endstein, rechts 240 x 225 x 115/160 mm	
	Preisgruppe/ Stück	Preisgruppe/ m <sup>2</sup>	Preisgruppe/ Stück	Preisgruppe/ m <sup>2</sup>	Preisgruppe/ Stück	Preisgruppe/ m <sup>2</sup>	Preisgruppe/ Stück	Preisgruppe/ m <sup>2</sup>
2220   2290	● 268 (Stück)		● 268 (Stück)		● 276		● 276	
3500	● 269 (Stück)		● 269 (Stück)		● 278		● 278	
2115   3505   3512   3513 3518   3521   3627   3740	○ 270 (Stück)		○ 270 (Stück)		○ 279		○ 279	
Stück pro m <sup>2</sup> /lfd.m inkl. Fuge	3440/3440		4000/4000		10000		10000	
Gewicht ca. kg per 1000 Stück	1 Paar		1 Paar		1		1	
Stück pro Paket								
Stück pro Palette								

● = Standardprogramm   ○ = Auf Anfrage   □ = Palettenrabatt   Farben siehe S. 58



Schloss Warnsdorf bei Travemünde, Deutschland

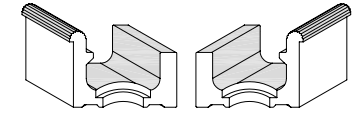
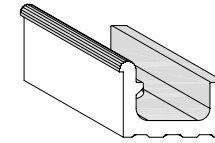
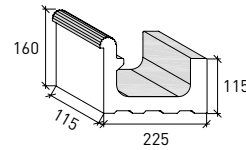
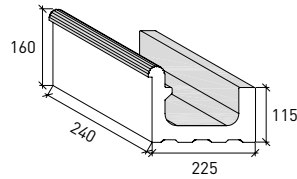

Farbe  
glasiert

	5270 Überflutungsrinne »Wiesbaden« mit gerilltem Wulst und Aussparung 240 x 225 x 115/160 mm		5275 Überflutungsrinne »Wiesbaden« mit gerilltem Wulst und Aussparung (½ Rinnenstein) 115 x 225 x 115/160 mm		5271 Überflutungsrinne »Wiesbaden« mit gerilltem Wulst und Aussparung (Ablaufstein) Ablauf 2½", Ø 115/85 mm		527503 Überflutungsrinne »Wiesbaden« (½ Ablaufstein, links)		527504 Überflutungsrinne »Wiesbaden« (½ Ablaufstein, rechts) 115 x 225 x 115/160 mm	
	Preisgruppe/ Stück	Preisgruppe/ m²	Preisgruppe/ Stück	Preisgruppe/ m²	Preisgruppe/ Stück	Preisgruppe/ m²	Preisgruppe/ Stück	Preisgruppe/ m²	Preisgruppe/ Stück	Preisgruppe/ m²
2220   2290	● 275		● 273		● 280		● 278 (Stück)		● 279 (Stück)	
3500	● 276		● 274		● 281		● 279 (Stück)		● 279 (Stück)	
2115   3505   3512   3513 3518   3521   3627   3740	○ 277		○ 275		○ 282		○ 280 (Stück)		○ 280 (Stück)	
Stück pro m²/lfd.m inkl. Fuge	4		8		4		8			
Gewicht ca. kg per 1000 Stück	7300		3600		7100		4150			
Stück pro Paket	2		4		2		2			
Stück pro Palette	72		144		72		72			

● = Standardprogramm   ○ = Auf Anfrage   □ = Palettenrabatt   Farben siehe S. 58

**Nützlicher Hinweis**

Bei Bedarf werden konisch zugeschnittene Formstücke für radiale Rinnenausführungen geliefert. Preis und Lieferzeit auf Anfrage.



Farbe glasiert	527203/ Innengehrung 04 218 x 218 x 115/160 mm		527603/ Außengehrung 04 238 x 225 x 115/160 mm		5273 Endstein, links 240 x 225 x 115/160 mm		5274 Endstein, rechts 240 x 225 x 115/160 mm	
	Preisgruppe/ Stück	Preisgruppe/ m <sup>2</sup>	Preisgruppe/ Stück	Preisgruppe/ m <sup>2</sup>	Preisgruppe/ Stück	Preisgruppe/ m <sup>2</sup>	Preisgruppe/ Stück	Preisgruppe/ m <sup>2</sup>
2220   2290	● 271 (Stück)		● 271 (Stück)		● 280		● 280	
3500	● 272 (Stück)		● 272 (Stück)		● 281		● 281	
2115   3505   3512   3513 3518   3521   3627   3740	○ 273 (Stück)		○ 273 (Stück)		○ 282		○ 282	
Stück pro m <sup>2</sup> /lfd.m inkl. Fuge	3440/3440		3700/3700		9400		9400	
Gewicht ca. kg per 1000 Stück	1 Paar		1 Paar		1		1	
Stück pro Paket								
Stück pro Palette								

● = Standardprogramm ○ = Auf Anfrage □ = Palettenrabatt Farben siehe S. 58



Reha Klinik Pankow, Deutschland

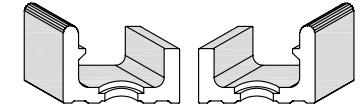
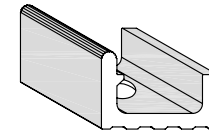
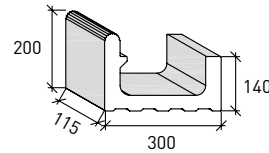
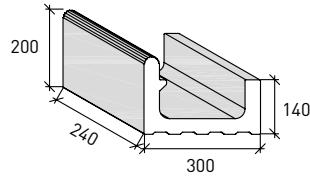

Farbe  
glasiert

	5160 Große Überflutungsrinne »Wiesbaden« mit gerilltem Wulst 240 x 300 x 140/200 mm	5165 Große Überflutungsrinne »Wiesbaden« mit gerilltem Wulst (½ Rinnenstein) 115 x 300 x 140/200 mm	5161 Große Überflutungsrinne »Wiesbaden« mit gerilltem Wulst (Ablaufstein) Ablauf 2½", Ø 115/85 mm	516560 Große Überflutungsrinne »Wiesbaden« (½ Ablaufstein, links)		
	516044 Große Überflutungsrinne »Wiesbaden« mit gerilltem Wulst 244 x 300 x 140/200 mm	516544 Große Überflutungsrinne »Wiesbaden« mit gerilltem Wulst (½ Rinnenstein) 119 x 300 x 140/200 mm	516144 Große Überflutungsrinne »Wiesbaden« mit gerilltem Wulst (Ablaufstein) Ablauf 2½", Ø 115/85 mm	516561 Große Überflutungsrinne »Wiesbaden« (½ Ablaufstein, rechts) 115 x 300 x 140/200 mm		
	Preisgruppe/ Stück	Preisgruppe/ m <sup>2</sup>	Preisgruppe/ Stück	Preisgruppe/ m <sup>2</sup>	Preisgruppe/ Stück	Preisgruppe/ m <sup>2</sup>
2220   2290	● 278		● 275		● 279 (Stück)	
3500	● 279		● 276		● 280 (Stück)	
2115   3505   3512   3513 3518   3521   3627   3740	○ 280		○ 278		○ 281 (Stück)	
Stück pro m <sup>2</sup> /lfd.m inkl. Fuge	4		8			
Gewicht ca. kg per 1000 Stück	12000		5630		11800	6200
Stück pro Paket	2		2		2	2
Stück pro Palette	48		96		48	48

● = Standardprogramm   ○ = Auf Anfrage   □ = Palettenrabatt   Farben siehe S. 58

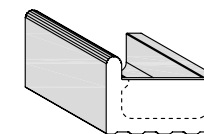
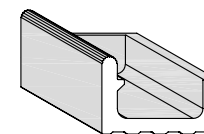
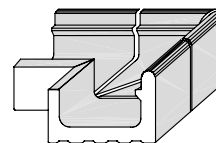
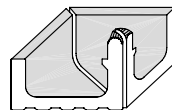
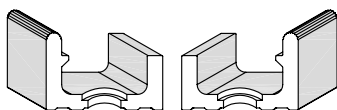

Farbe  
glasiert

	516564 Große Überflutungsrinne »Wiesbaden« (½ Ablaufstein, links)		516203/04 Innengehrung		956701-04 Außengehrung		5163 Endstein, links		5164 Endstein, rechts	
	Preisgruppe/ Stück	Preisgruppe/ m <sup>2</sup>	Preisgruppe/ Stück	Preisgruppe/ m <sup>2</sup>	Preisgruppe/ Stück	Preisgruppe/ m <sup>2</sup>	Preisgruppe/ Stück	Preisgruppe/ m <sup>2</sup>	Preisgruppe/ Stück	Preisgruppe/ m <sup>2</sup>
2220   2290	● 279 (Stück)		● 275 (Stück)		● 275 (Stück)		● 281		● 281	
3500	● 280 (Stück)		● 276 (Stück)		● 276 (Stück)		● 282		● 282	
2115   3505   3512   3513 3518   3521   3627   3740	○ 281 (Stück)		○ 277 (Stück)		○ 277 (Stück)		○ 283		○ 283	
Stück pro m <sup>2</sup> /lfd.m inkl. Fuge		6200		7050/7050		31500		13000		13000
Gewicht ca. kg per 1000 Stück										
Stück pro Paket		2		1 Paar		1 Set		1		1
Stück pro Palette		48		50		50				

● = Standardprogramm   ○ = Auf Anfrage   □ = Palettenrabatt   Farben siehe S. 58

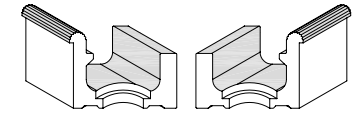
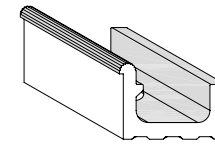
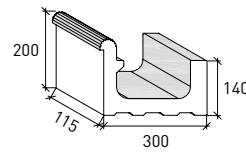
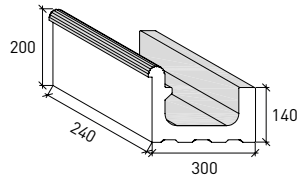

Farbe  
glasiert

	5260 Große Überflutungsrinne »Wiesbaden« mit gerilltem Wulst und Aussparung 240 x 300 x 140/200 mm		5265 Große Überflutungsrinne »Wiesbaden« mit gerilltem Wulst und Aussparung (½ Rinnenstein) 115 x 300 x 140/200 mm		5261 Große Überflutungsrinne »Wiesbaden« mit gerilltem Wulst und Aussparung (Ablaufstein) 240 x 300 x 140/200 mm Ablauf 2 1/2", Ø 115/85 mm		526560 Große Überflutungsrinne »Wiesbaden« (½ Ablaufstein, links)		526561 Große Überflutungsrinne »Wiesbaden« (½ Ablaufstein, rechts) 115 x 300 x 140/200 mm	
	Preisgruppe/ Stück	Preisgruppe/ m <sup>2</sup>	Preisgruppe/ Stück	Preisgruppe/ m <sup>2</sup>	Preisgruppe/ Stück	Preisgruppe/ m <sup>2</sup>	Preisgruppe/ Stück	Preisgruppe/ m <sup>2</sup>	Preisgruppe/ Stück	Preisgruppe/ m <sup>2</sup>
2220   2290	● 282		● 281		● 284		● 284		● 284	
3500	● 282		● 281		● 284		● 284		● 284	
2115   3505   3512   3513 3518   3521   3627   3740	● 283		● 282		● 284		● 284		● 284	
Stück pro m <sup>2</sup> /lfd.m inkl. Fuge	4		8		11800		5900			
Gewicht ca. kg per 1000 Stück	12000		6000		11800		5900			
Stück pro Paket	1		2		1		2			
Stück pro Palette	48		96		48		2			

● = Standardprogramm   ○ = Auf Anfrage   □ = Palettenrabatt   Farben siehe S. 58



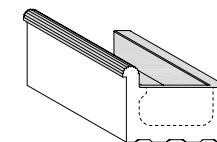
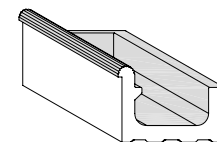
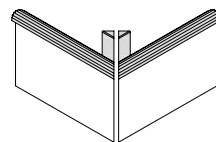
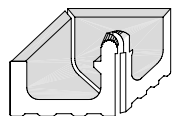
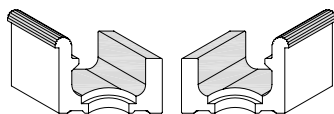

Farbe  
glasiert

	526564 Große Überflutungs- rinne »Wiesbaden« (½ Ablaufstein, links)		526203/ Innengehrung 04 293 x 293 x 140/200 mm		526701- Außengehrung 04 483 x 483 x 140/200 mm		5263 Endstein, links 240 x 300 x 140/200 mm		5264 Endstein, rechts 240 x 300 x 140/200 mm	
	526565 Große Überflutungs- rinne »Wiesbaden« (½ Ablaufstein, rechts) 119 x 300 x 140/200 mm						526344 Endstein, links 244 x 300 x 140/200 mm		526444 Endstein, rechts 244 x 300 x 140/200 mm	
	Preisgruppe/ Stück	Preisgruppe/ m <sup>2</sup>	Preisgruppe/ Stück	Preisgruppe/ m <sup>2</sup>	Preisgruppe/ Stück	Preisgruppe/ m <sup>2</sup>	Preisgruppe/ Stück	Preisgruppe/ m <sup>2</sup>	Preisgruppe/ Stück	Preisgruppe/ m <sup>2</sup>
2220   2290	● 284		● 280 (Stück)		● 268 (Stück)		● 284		● 284	
3500	● 284		● 280 (Stück)		● 268 (Stück)		● 284		● 284	
2115   3505   3512   3513 3518   3521   3627   3740	● 284		● 281 (Stück)		● 269 (Stück)		● 284		● 284	
Stück pro m <sup>2</sup> /lfd.m inkl. Fuge										
Gewicht ca. kg per 1000 Stück		5900		4750/4750		31500		13000		13000
Stück pro Paket		2		1 Paar		1 Set		1		1
Stück pro Palette										

● = Standardprogramm ○ = Auf Anfrage □ = Palettenrabatt Farben siehe S. 58

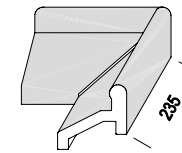
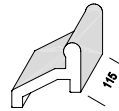
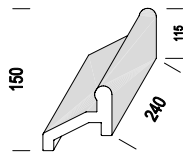

Farbe	5180 Überflutungsrinne »Berlin« 240 x 160 x 150 mm		5185 Überflutungsrinne »Berlin« (½ Rinnenstein) 115 x 160 x 150 mm		518903/ 04 Außengehrung 235 x 155 x 150 mm		518203/ 04 Innengehrung 155 x 155 x 150 mm	
	Preisgruppe/ Stück	Preisgruppe/ m <sup>2</sup>	Preisgruppe/ Stück	Preisgruppe/ m <sup>2</sup>	Preisgruppe/ Stück	Preisgruppe/ m <sup>2</sup>	Preisgruppe/ Stück	Preisgruppe/ m <sup>2</sup>
glasiert	2220   2290	● 271	● 269		● 274 (Stück)		● 274 (Stück)	
	3500	● 272	● 270		● 275 (Stück)		● 275 (Stück)	
	2115   3505 3512   3513	○ 273	○ 271		○ 275 (Stück)		○ 275 (Stück)	
Stück pro m <sup>2</sup> /lfd.m inkl. Fuge		4		8				
Gewicht ca. kg per 1000 Stück		3700		1775		2630		766
Stück pro Paket		2		4		2		1
Stück pro Palette		142		284				

● = Standardprogramm   ○ = Auf Anfrage   □ = Palettenrabatt   Farben siehe S. 58

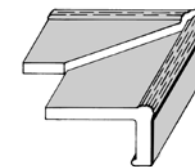
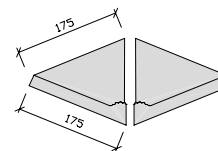
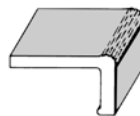
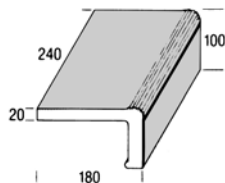

Farbe	5400 Beckenrandstein*		5405 ½ Beckenrandstein*		540201/ Innenecke 02		540303/ Außengehrung* 04	
	240/100 x 180 x 20 mm	244/100 x 180 x 20 mm	115/100 x 180 x 20 mm	119/100 x 180 x 20 mm	175 x 175 x 20 mm	175 x 175 x 20 mm	235/100 x 180 x 20 mm	235/100 x 180 x 20 mm
	Preisgruppe/ Stück	Preisgruppe/ m²	Preisgruppe/ Stück	Preisgruppe/ m²	Preisgruppe/ Stück	Preisgruppe/ m²	Preisgruppe/ Stück	Preisgruppe/ m²
unglasiert 1030	● 255		● 252		● 249 (Stück)		● 255 (Stück)	
glasiert 2220   2290	● 265		● 258				● 265 (Stück)	
3500	● 266		● 259				● 266 (Stück)	
2115   3505 3512   3513	○ 266		○ 259				○ 266 (Stück)	
Stück pro m²/lfd.m inkl. Fuge	4		8		1600		2	
Gewicht ca. kg per 1000 Stück	2790		1580		1600		2	
Stück pro Paket	4		8		4		2	
Stück pro Palette	180		360		1600		2	

● = Standardprogramm   ○ = Auf Anfrage   □ = Palettenrabatt   Farben siehe S. 58

\* Bei Ausführung »glasiert« ist nur der Überhang glasiert.

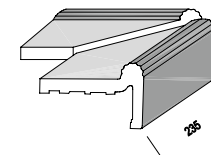
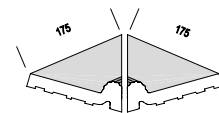
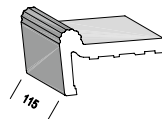
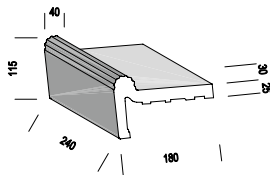

Farbe	5450 Beckenrandstein*		5455 ½ Beckenrandstein*		545201/ Innenecke 02		545303/ Außengehrung* 04		
	240/115 x 180 x 25 mm		115/115 x 180 x 25 mm		175 x 175 x 25 mm		235/115 x 180 x 25 mm		
	545044 Beckenrandstein*		545544 ½ Beckenrandstein*						
	244/115 x 180 x 25 mm		119/115 x 180 x 25 mm						
		Preisgruppe/ Stück	Preisgruppe/ m²	Preisgruppe/ Stück	Preisgruppe/ m²	Preisgruppe/ Stück	Preisgruppe/ m²	Preisgruppe/ Stück	Preisgruppe/ m²
unglasiert	1030	○ 262		○ 256		● 251 (Stück)		○ 261 (Stück)	
glasiert*	2220	● 271		● 267		● 253 (Stück)		● 271 (Stück)	
	2290	○ 271		○ 267		○ 253 (Stück)		○ 271 (Stück)	
	3500	● 272		● 268		● 255 (Stück)		● 272 (Stück)	
	2115   3505 3512   3513	○ 272		○ 268		○ 255 (Stück)		○ 272 (Stück)	
Stück pro m²/lfd.m inkl. Fuge		4		8					
Gewicht ca. kg per 1000 Stück		3200		1600		1630			
Stück pro Paket		3		6		4		2	
Stück pro Palette		180		360					

● = Standardprogramm   ○ = Auf Anfrage   □ = Palettenrabatt   Farben siehe S. 58

\* Bei Ausführung »glasiert« sind nur der Überhang und Wulst glasiert. Auf Wunsch Wulst auch unglasiert lieferbar. Auf Wunsch ist die Auftrittsfläche auch in rutschhemmend glasiert lieferbar.

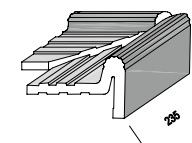
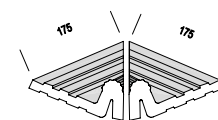
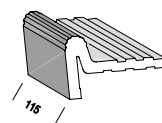
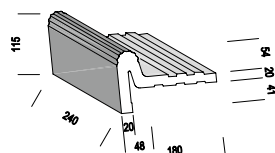

Farbe	5460 Beckenrandstein* 240/115 x 180 x 25 mm		5465 1/2 Beckenrandstein* 115/115 x 180 x 25 mm		546201/ Innenecke 02 175 x 175 x 25 mm		546303/ Außengehrung* 04 235/115 x 180 x 25 mm		
		Preisgruppe/ Stück	Preisgruppe/ m <sup>2</sup>	Preisgruppe/ Stück	Preisgruppe/ m <sup>2</sup>	Preisgruppe/ Stück	Preisgruppe/ m <sup>2</sup>	Preisgruppe/ Stück	Preisgruppe/ m <sup>2</sup>
unglasiert 1030	○	262		○	256	○	251 (Stück)	○	261 (Stück)
glasiert*	●	269		●	266	●	253 (Stück)	●	271 (Stück)
2290	○	269		○	266	○	253 (Stück)	○	271 (Stück)
3500	●	270		●	267	●	255 (Stück)	●	272 (Stück)
2115   3505 3512   3513	○	270		○	267	○	255 (Stück)	○	272 (Stück)
Stück pro m <sup>2</sup> /lfd.m inkl. Fuge		4		8					
Gewicht ca. kg per 1000 Stück		3250		1687			1650		
Stück pro Paket		2		4			2		2
Stück pro Palette		180		360					

● = Standardprogramm ○ = Auf Anfrage □ = Palettenrabatt Farben siehe S. 58

\* Bei Ausführung »glasiert« sind nur der Überhang und Wulst glasiert.



Parkbad, Hamburg-Volksdorf, Deutschland (bs2architekten)

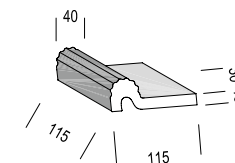
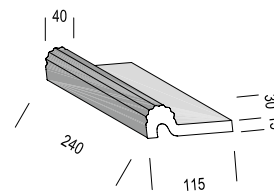

**Farbe**

		<b>5750 Beckenrandstein*</b> 240 x 115 x 45/15 mm	<b>5755 1/2 Beckenrandstein*</b> 115 x 115 x 45/15 mm		
		<b>575044 Beckenrandstein</b> 244 x 115 x 45/15 mm	<b>575544 1/2 Beckenrandstein</b> 119 x 115 x 45/15 mm		
		Preisgruppe/ Stück	Preisgruppe/ m <sup>2</sup>	Preisgruppe/ Stück	Preisgruppe/ m <sup>2</sup>
unglasiert	1030	● 249		● 247	
glasiert	2220   2290	● 251		● 248	
	2115   3500	● 252		● 249	
	3505   3512				
	3513				
Stück pro m <sup>2</sup> /lfd.m inkl. Fuge		4		8	
Gewicht ca. kg per 1000 Stück		1200		600	
Stück pro Paket		10		20	
Stück pro Palette		600		1200	

● = Standardprogramm   ○ = Auf Anfrage   □ = Palettenrabatt   Farben siehe S. 58

\* Bei Ausführung »glasiert« sind nur der Überhang und Wulst glasiert.

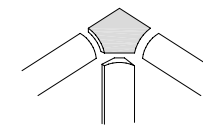
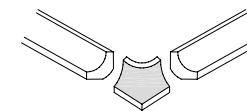
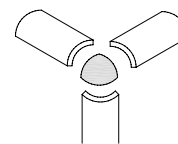
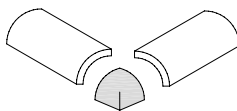
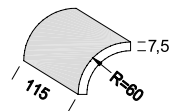
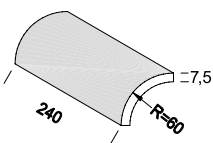

Farbe	9412 Radialstein R 60 x 240 x 7,5 mm		9415 ½ Radialstein R 60 x 115 x 7,5 mm		941264 Endkappe mit 2 Anschlüssen zum Radialstein 9412		941269 Endkappe mit 3 Anschlüssen zum Radialstein 9412		941257 Außenecke zum Radialstein 9412 und zur Hohlkehle 4100		941258 Innenecke zum Radialstein 9412 und zur Hohlkehle 4100	
	Preisgruppe/ Stück	Preisgruppe/ m <sup>2</sup>	Preisgruppe/ Stück	Preisgruppe/ m <sup>2</sup>	Preisgruppe/ Stück	Preisgruppe/ m <sup>2</sup>	Preisgruppe/ Stück	Preisgruppe/ m <sup>2</sup>	Preisgruppe/ Stück	Preisgruppe/ m <sup>2</sup>	Preisgruppe/ Stück	Preisgruppe/ m <sup>2</sup>
unglasiert	1030	● 237	● 235		● 249		● 249		● 252		● 252	
glasiert	2220   2290	● 240	● 236		● 250		● 250		● 253		● 253	
	2115   3500 3505   3512 3513	● 242	● 238		● 252		● 252		● 255		● 255	
	22106	● 242	● 238									
Stück pro m <sup>2</sup> /lfd.m inkl. Fuge		4	8									
Gewicht ca. kg per 1000 Stück		730	360		190		120		340		100	
Stück pro Paket		33	66									
Stück pro Palette		1980	3960									

● = Standardprogramm   ○ = Auf Anfrage   □ = Palettenrabatt   Farben siehe S. 58

### Nützlicher Hinweis

Radialsteine sind auf Anfrage auch in den Farben der Collectionen »Combi-Color I« und »Combi-Color II« lieferbar. Preis und Lieferzeit auf Anfrage.

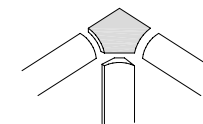
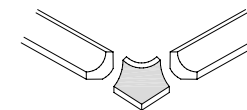
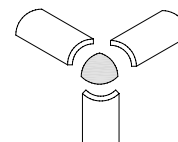
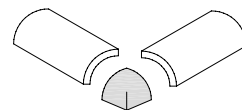
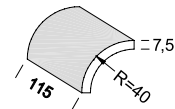
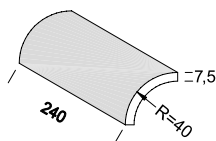

Farbe	9450 Radialstein R 40 x 240 x 7,5 mm		9455 1/2 Radialstein R 40 x 115 x 7,5 mm		945064 Endkappe mit 2 Anschlüssen zum Radialstein 9450		945061 Endkappe mit 3 Anschlüssen zum Radialstein 9450		945067 Außenecke zum Radialstein 9450 und zur Hohlkehle 4100		945068 Innenecke zum Radialstein 9450 und zur Hohlkehle 4100	
	Preisgruppe/ Stück	Preisgruppe/ m <sup>2</sup>	Preisgruppe/ Stück	Preisgruppe/ m <sup>2</sup>	Preisgruppe/ Stück	Preisgruppe/ m <sup>2</sup>	Preisgruppe/ Stück	Preisgruppe/ m <sup>2</sup>	Preisgruppe/ Stück	Preisgruppe/ m <sup>2</sup>	Preisgruppe/ Stück	Preisgruppe/ m <sup>2</sup>
unglasiert	1030	● 230	● 227		● 245		● 245		● 246		● 250	
glasiert	2220   2290	● 231	● 228		● 246		● 246		● 247		● 251	
	22106	● 234	● 232		● 247		● 247		● 248		● 252	
	2115   3500	● 234	● 232		● 247		● 247		● 249		● 254	
	3512   3513											
	3518   3521											
3627   35136 35956												
Stück pro m <sup>2</sup> /lfd.m inkl. Fuge		4	8									
Gewicht ca. kg per 1000 Stück		300	105		60		27		100		100	
Stück pro Paket		50	100									
Stück pro Palette		3000	6000									

● = Standardprogramm   ○ = Auf Anfrage   □ = Palettenrabatt   Farben siehe S. 58

**Nützlicher Hinweis**

Radialsteine sind auf Anfrage auch in den Farben der Collectionen »Combi-Color I« und »Combi-Color II« lieferbar. Preis und Lieferzeit auf Anfrage.



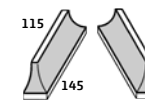
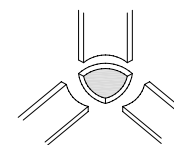
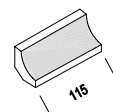
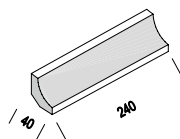
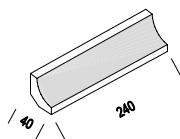

Farbe	4100 Hohlkehle 240 x 40 x 40 x 7,5 mm		4101 Endkehle 240 x 40 x 40 x 7,5 mm		4200 1/2 Hohlkehle 115 x 40 x 40 x 7,5 mm		4102 Innenecke 40 x 40 x 40 mm		4203 Außenecke, links 4204 Außenecke, rechts	
	Preisgruppe/ Stück	Preisgruppe/ m <sup>2</sup>	Preisgruppe/ Stück	Preisgruppe/ m <sup>2</sup>	Preisgruppe/ Stück	Preisgruppe/ m <sup>2</sup>	Preisgruppe/ Stück	Preisgruppe/ m <sup>2</sup>	Preisgruppe/ Stück	Preisgruppe/ m <sup>2</sup>
unglasiert 1030	● 226		● 229		● 225		● 236		● 236 (Stück)	
glasiert 2220   2290	● 229		● 232		● 227		● 236		● 236 (Stück)	
3500	● 231		● 234		● 229		● 238		● 238 (Stück)	
Stück pro m <sup>2</sup> /lfd.m inkl. Fuge	4				8					
Gewicht ca. kg per 1000 Stück	344		344		172		130		137	
Stück pro Paket	48		48		96		108		32	
Stück pro Palette	3456		3456		6912					

● = Standardprogramm ○ = Auf Anfrage □ = Palettenrabatt Farben siehe S. 58



Hallenbad Schwarmstedt, Deutschland  
Architekt PGH Hildesheim GmbH

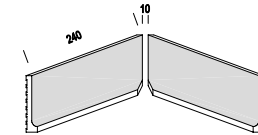
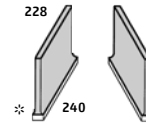
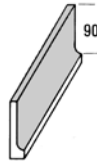

Farbe	4000 Kehlsockel 240 x 100 x 10/20 mm 400044 Kehlsockel 244 x 100 x 10/20 mm		4001 Außenecke, links 4002 Außenecke, rechts 228/240 x 100 mm		400503 Innengehrung, links 400504 Innengehrung, rechts 240 x 100 x 10/20 mm 400543 Innengehrung, links 400544 Innengehrung, rechts 244 x 100 x 10/20 mm			
		Preisgruppe/ Stück	Preisgruppe/ m <sup>2</sup>	Preisgruppe/ Stück	Preisgruppe/ m <sup>2</sup>	Preisgruppe/ Stück	Preisgruppe/ m <sup>2</sup>	
unglasiert 1030	● 227		○ 236 (Stück)			● 236 (Stück)		
glasiert 2220   2290	● 229		● 236 (Stück)			● 237 (Stück)		
Stück pro m <sup>2</sup> /lfd.m inkl. Fuge	4							
Gewicht ca. kg per 1000 Stück	580		280		493			
Stück pro Paket	20		20		20			
Stück pro Palette	1400		1296		1500			

● = Standardprogramm   ○ = Auf Anfrage   □ = Palettenrabatt   Farben siehe S. 58

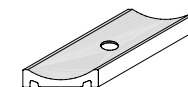
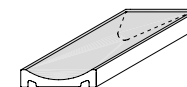
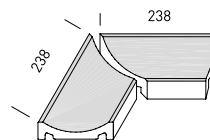
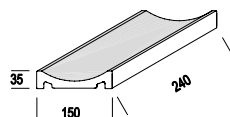
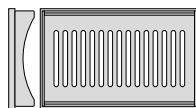

Farbe /  
Ausführung

Farbe / Ausführung	0748 Edelstahl-Ablaufgitter für Flachrinne mit Kunststoffunterbau 246 x 155 x 40 mm		4420 Flachrinne 240 x 150 x 35 mm		442044 Flachrinne 244 x 150 x 35 mm		442303/ Gehung 04 238 x 150 x 35 mm		4424 Endstück 240 x 150 x 35 mm		4429 Flachrinne mit Ablauf 1½", Ø 70/50 mm, 240 x 150 x 35 mm		442944 Flachrinne mit Ablauf 1½", Ø 70/50 mm, 244 x 150 x 35 mm	
	Preisgruppe/ Stück	Preisgruppe/ m²	Preisgruppe/ Stück	Preisgruppe/ m²	Preisgruppe/ Stück	Preisgruppe/ m²	Preisgruppe/ Stück	Preisgruppe/ m²	Preisgruppe/ Stück	Preisgruppe/ m²	Preisgruppe/ Stück	Preisgruppe/ m²	Preisgruppe/ Stück	Preisgruppe/ m²
Edelstahl	Preis auf Anfrage													
unglasiert 1030			● 237		● 248 (Stück)			● 259			● 254			
glasiert 22106			● 245		● 248 (Stück)			● 263			● 257			
Stück pro m²/lfd.m inkl. Fuge				4										
Gewicht ca. kg per 1000 Stück		1446		1670		1130/1130		1700			1570			
Stück pro Paket		1		8		8		8			8			
Stück pro Palette				400				400			400			

● = Standardprogramm ○ = Auf Anfrage □ = Palettenrabatt Farben siehe S. 58

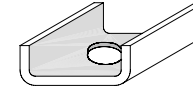
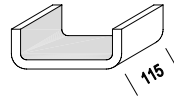
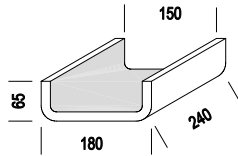

Farbe

		<b>4900 Ablaufschale</b> 240 x 180 x 65 x 150 mm		<b>4905 1/2 Ablaufschale</b> 115 x 50 x 40 mm		<b>4901 Ablaufschale Lochstein</b> Ablauf 2 1/2", Ø 115/85 mm 240 x 180 x 65 x 150 mm		<b>490303/04 Innengehrung Ablaufschale</b> 309/65 x 180 x 65 mm	
		<b>490044 Ablaufschale</b> 244 x 180 x 65 x 150 mm		<b>490544 1/2 Ablaufschale</b> 119 x 50 x 40 mm		<b>490144 Ablaufschale Lochstein</b> Ablauf 2 1/2", Ø 115/85 mm 244 x 180 x 65 x 150 mm			
		Preisgruppe/ Stück	Preisgruppe/ m <sup>2</sup>	Preisgruppe/ Stück	Preisgruppe/ m <sup>2</sup>	Preisgruppe/ Stück	Preisgruppe/ m <sup>2</sup>	Preisgruppe/ Stück	Preisgruppe/ m <sup>2</sup>
unglasiert	1030								
glasiert	2220   2290	● 249		● 248		● 268		● 253 (Stück)	
<i>Stück pro m<sup>2</sup>/lfd.m inkl. Fuge</i>		4							
<i>Gewicht ca. kg per 1000 Stück</i>		2162		585		2100		1475/1475	
<i>Stück pro Paket</i>		4		8		4			
<i>Stück pro Palette</i>		192		362		192			

● = Standardprogramm   ○ = Auf Anfrage   □ = Palettenrabatt   Farben siehe S. 58

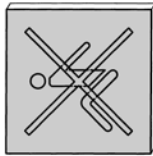

1,60 m

1,60 m

Farbe

**96097 Piktogramm, Graucreme**  
240 x 240 x 10 mm  
**960974 Piktogramm, Graucreme**  
244 x 244 x 10 mm  
Grafik in Atlantikblau »nicht springen« (weitere Motive auf Anfrage)

**4509 Startnummernplatte, Graucreme**  
240 x 240 x 10 mm  
**450944 Startnummernplatte, Graucreme**  
244 x 244 x 10 mm  
Mit Schrift/Zahlen in Anthrazit oder Atlantikblau

**915408 Schriftplatte, Basis Graucreme**  
**Schriftplatte, Basis Weiß rutschhemmend**  
Format 1100 bis max. 5 Buchstaben oder Zahlen in Anthrazit und Atlantikblau

**915410 Schriftplatte, Wasserstrahl geschnitten oder Digitaldruck, Basis Graucreme oder Basis Weiß rutschhemmend**  
Format 1100 bis max. 5 Buchstaben oder Zahlen in Anthrazit und Atlantikblau

	Preisgruppe/ Stück	Preisgruppe/ m <sup>2</sup>	Preisgruppe/ Stück	Preisgruppe/ m <sup>2</sup>	Preisgruppe/ Stück	Preisgruppe/ m <sup>2</sup>	Preisgruppe/ Stück	Preisgruppe/ m <sup>2</sup>	Preisgruppe/ Stück	Preisgruppe/ m <sup>2</sup>
unglasiert	1030									
glasiert	2220   2290									
	3513	○ 281	○ 266		● 280		● 281			
	3740		○ 266		● 280		● 281			
Stück pro m <sup>2</sup> /lfd.m inkl. Fuge										
Gewicht ca. kg per 1000 Stück		1310		1310			600			600
Stück pro Paket										
Stück pro Palette										

Preise auf Anfrage

● = Standardprogramm   ○ = Auf Anfrage   □ = Palettenrabatt   Farben siehe S. 58



Waerket Thyboron Vandkulturhus, Danmark



Natuurpoort Nederheide, Milheeze, Nederlande

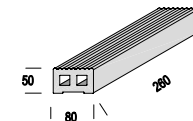
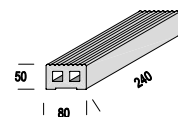

Farbe

**5563 Steigleiter-Sprossenstein**  
240 x 80 x 50 mm  
**556344 Steigleiter-Sprossenstein**  
244 x 80 x 50 mm

**5565 Steigleiter-Sprossenstein**  
260 x 80 x 50 mm

		Preisgruppe/ Stück	Preisgruppe/ m <sup>2</sup>	Preisgruppe/ Stück	Preisgruppe/ m <sup>2</sup>
unglasiert	1030	● 250		● 250	
glasiert	2220   2290	○ 261		○ 264	
	3513   3740	○ 263		○ 265	
Stück pro m <sup>2</sup> /lfd.m inkl. Fuge			4		3,7
Gewicht ca. kg per 1000 Stück			1780		2100
Stück pro Paket			8		8
Stück pro Palette			480		384

● = Standardprogramm   ○ = Auf Anfrage   □ = Palettenrabatt   Farben siehe S. 58

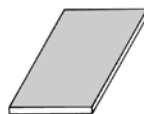

Farbe

**1105 Kopfrundung**  
 1106 Längsrundung  
 1107 Eckrundung, links  
 1108 Eckrundung, rechts  
 240 x 115 x 10 mm

**110544 Kopfrundung**  
 110644 Längsrundung  
 110744 Eckrundung, links  
 110844 Eckrundung, rechts  
 244 x 115 x 10 mm

**1150 Spaltplatte**  
 1151 Kopfkante  
 1152 Längskante  
 1153 Ecke, links  
 1154 Ecke, rechts  
 240 x 150 x 10 mm

**115044 Spaltplatte**  
 115144 Kopfkante  
 115244 Längskante  
 115344 Ecke, links  
 115444 Ecke, rechts  
 244 x 150 x 10 mm

**1156 Längsrundung**  
 1155 Kopfrundung  
 240 x 150 x 10 mm

**115644 Längsrundung**  
 115544 Kopfrundung  
 244 x 150 x 10 mm

**1157 Eckrundung, links**  
**1158 Eckrundung, rechts**  
 240 x 150 x 10 mm

**115744 Eckrundung, links**  
**115844 Eckrundung, rechts**  
 244 x 150 x 10 mm

		Preisgruppe/ Stück	Preisgruppe/ m <sup>2</sup>	Preisgruppe/ Stück	Preisgruppe/ m <sup>2</sup>	Preisgruppe/ Stück	Preisgruppe/ m <sup>2</sup>	Preisgruppe/ Stück	Preisgruppe/ m <sup>2</sup>
unglasiert	1030	● 224		● 223		● 229		● 234	
glasiert	2220   2290	● 225		● 225		● 230		● 235	
	2115   3500 3513	● 227		● 230		● 234		● 238	
	3512   3518 3521   3627	○ 227							
	22106	● 227		● 230		● 234		● 240	
	35136   35956	● 230		○ 230		● 235		● 240	
Stück pro m <sup>2</sup> /lfd.m inkl. Fuge		8		26		4		1	
Gewicht ca. kg per 1000 Stück		600		847		847		847	
Stück pro Paket		30		24		24			
Stück pro Palette		1800		1560		1560			

● = Standardprogramm   ○ = Auf Anfrage   □ = Palettenrabatt   Farben siehe S. 58



Hallenbad Schwarmstedt, Deutschland  
Architekt PGH Hildesheim GmbH



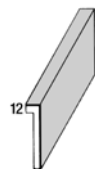

Farbe	9039 Schenkelplatte 240 x 115/25 x 10 mm		903962 ½ Schenkelplatte 115 x 115/25 x 10 mm		4885 Schenkelplatte, abgewinkelt 107° 240 x 115/25 x 10 mm		488562 ½ Schenkelplatte, abgewinkelt 107° 115 x 115/25 x 10 mm	
	903944 Schenkelplatte 244 x 115/25 x 10 mm		903964 ½ Schenkelplatte 119 x 115/25 x 10 mm		488544 Schenkelplatte, abgewinkelt 107° 244 x 115/25 x 10 mm		488564 ½ Schenkelplatte, abgewinkelt 107° 119 x 115/25 x 10 mm	
	Preisgruppe/ Stück	Preisgruppe/ m²	Preisgruppe/ Stück	Preisgruppe/ m²	Preisgruppe/ Stück	Preisgruppe/ m²	Preisgruppe/ Stück	Preisgruppe/ m²
unglasiert 1030	● 232		● 228		● 236		● 234	
glasiert 2220   2290	● 233		● 230		● 238		● 235	
2115   3500	● 235		● 234		● 241		● 237	
3513   3512								
3518   3521								
3627								
22106   35136	○ 235		○ 234		○ 241		○ 237	
Stück pro m²/lfd.m inkl. Fuge	4		8		4		8	
Gewicht ca. kg per 1000 Stück	850		475		850		475	
Stück pro Paket	16		32		16		32	
Stück pro Palette	1120		2240		960		1920	

● = Standardprogramm   ○ = Auf Anfrage   □ = Palettenrabatt   Farben siehe S. 58

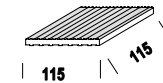
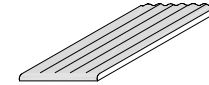
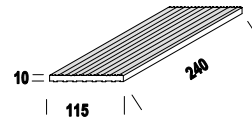
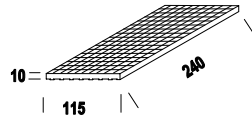

Farbe	3170 Waffelplatte (abgeflachtes Pyramidenprofil, unglasiert C/R12V6) 240 x 115 x 10 mm		3130 Spaltplatte gerillt (C/R11V8) 3131 Kopfkante 240 x 115 x 10 mm		3135 Kopfrundung 240 x 115 x 10 mm 313544 Kopfrundung 244 x 115 x 10 mm		3230 1/2 Spaltplatte, gerillt 115 x 115 x 10 mm 323044 1/2 Spaltplatte, gerillt 119 x 115 x 10 mm	
	317044 Waffelplatte (abgeflachtes Pyramidenprofil, unglasiert C/R12V6) 244 x 115 x 10 mm	313044 Spaltplatte gerillt (C/R11V8) 313144 Kopfkante 244 x 115 x 10 mm	Preisgruppe/ Stück	Preisgruppe/ m <sup>2</sup>	Preisgruppe/ Stück	Preisgruppe/ m <sup>2</sup>	Preisgruppe/ Stück	Preisgruppe/ m <sup>2</sup>
unglasiert	1030	● 225	● 219	● 231	● 218			
glasiert	2220   2290	● 227						
	3400   3500 3513   3740	● 229						
	2115   3505 3512	○ 229						
	22106	○ 229	● 224	● 234	● 223			
	35136   35956 37406	○ 229	● 226	○ 235	○ 224			
Stück pro m <sup>2</sup> /lfd.m inkl. Fuge		33	33	4	66			
Gewicht ca. kg per 1000 Stück		600	570	521	285			
Stück pro Paket		25	25	25	50			
Stück pro Palette		1800	1800	1800	3600			

● = Standardprogramm   ○ = Auf Anfrage   □ = Palettenrabatt   Farben siehe S. 58

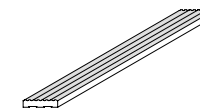
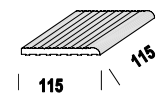
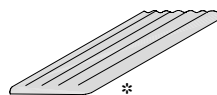
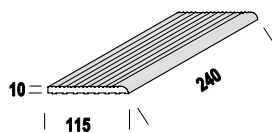

Farbe	3136 Spaltplatte, gerillt, Längsrundung 240 x 115 x 10 mm		3137 Ecke, links* 3138 Ecke, rechts 313744 Ecke, links* 313844 Ecke, rechts		3236 ½ Spaltplatte, gerillt, Längsrundung 115 x 115 x 10 mm 323644 ½ Spaltplatte, gerillt, Längsrundung 119 x 115 x 10 mm		3120 Riemchen gerillt 240 x 56 x 10 mm 312044 Riemchen gerillt 244 x 56 x 10 mm		
		Preisgruppe/ Stück	Preisgruppe/ m <sup>2</sup>	Preisgruppe/ Stück	Preisgruppe/ m <sup>2</sup>	Preisgruppe/ Stück	Preisgruppe/ m <sup>2</sup>	Preisgruppe/ Stück	Preisgruppe/ m <sup>2</sup>
unglasiert	1030	● 222		● 234		● 221			
glasiert	22106	● 230		● 238		● 228			
	35956   35136 37406	○ 235		○ 240		○ 234		● 234	
Stück pro m <sup>2</sup> /lfd.m inkl. Fuge			4			8			4
Gewicht ca. kg per 1000 Stück			521		600		250		400
Stück pro Paket			25		25		60		44
Stück pro Palette			1800		1800		3600		

● = Standardprogramm   ○ = Auf Anfrage   □ = Palettenrabatt   Farben siehe S. 58



Lippumäki uimahalli, Kuopio, Finnland  
(Arkkitehti Sillman Oy Architekturbüro)

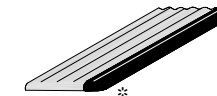
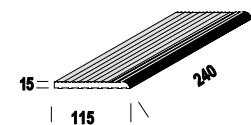
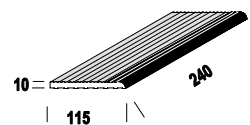

Farbe  
glasiert

<b>5620</b>	<b>Treppenplatte, gerillt, Graucreme</b> Sicherheitsmarkierung in Anthrazit und Atlantikblau (rutschfest) 240 x 115 x 10 mm	<b>562015</b>	<b>Treppenplatte, gerillt, Graucreme</b> Sicherheitsmarkierung in Anthrazit und Atlantikblau (rutschfest) 240 x 115 x 15 mm	<b>5627</b>	<b>Ecke, links*</b>
<b>562044</b>	<b>Treppenplatte, gerillt, Graucreme</b> Sicherheitsmarkierung in 307406 oder 305136 (siehe Seite 58) 244 x 115 x 10 mm	<b>562045</b>	<b>Treppenplatte, gerillt, Graucreme</b> Sicherheitsmarkierung in 307406 oder 305136 (siehe Seite 58) 244 x 115 x 15 mm	<b>5628</b>	<b>Ecke, rechts</b>
				<b>562744</b>	<b>Ecke, links*</b>
				<b>562844</b>	<b>Ecke, rechts</b>

	Preisgruppe/ Stück	Preisgruppe/ m <sup>2</sup>	Preisgruppe/ Stück	Preisgruppe/ m <sup>2</sup>	Preisgruppe/ Stück	Preisgruppe/ m <sup>2</sup>
35136	● 231		● 232		● 240	
37406	● 232		● 233		● 240	
<i>Stück pro m<sup>2</sup>/lfd.m inkl. Fuge</i>		4		4		
<i>Gewicht ca. kg per 1000 Stück</i>		538		790		538
<i>Stück pro Paket</i>		30		20		30
<i>Stück pro Palette</i>		1800		1200		

● = Standardprogramm    ○ = Auf Anfrage    □ = Palettenrabatt    Farben siehe S. 58

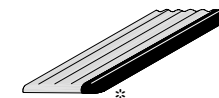
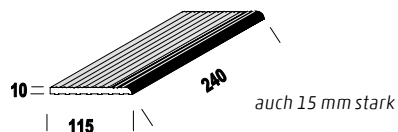
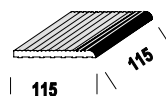

Farbe  
glasiert

**5625** ½ Treppenplatte, gerillt, Graucreme  
Sicherheitsmarkierung in Anthrazit  
und Atlantikblau (rutschfest)  
115 x 115 x 10 mm

**562544** ½ Treppenplatte, gerillt, Graucreme  
Sicherheitsmarkierung in 307406 oder  
305136 (siehe Seite 58)  
119 x 115 x 10 mm

**562060** Treppenplatte, rutschhemmend glasiert,  
**Weiß matt**  
Sicherheitsmarkierung in Anthrazit  
und Atlantikblau (rutschfest)  
240 x 115 x 10 mm

**562064** Treppenplatte, rutschhemmend glasiert,  
**Weiß matt**  
Sicherheitsmarkierung in 307406 oder  
305136 (siehe Seite 58)  
244 x 115 x 10 mm

**562760** Ecke, links\*

**562860** Ecke, rechts

**562764** Ecke, links\*

**562864** Ecke, rechts

	Preisgruppe/ Stück	Preisgruppe/ m <sup>2</sup>	Preisgruppe/ Stück	Preisgruppe/ m <sup>2</sup>	Preisgruppe/ Stück	Preisgruppe/ m <sup>2</sup>
35136	● 230		● 237		● 246	
37406	● 231		● 237		● 246	
Stück pro m <sup>2</sup> /lfd.m inkl. Fuge		8		4		
Gewicht ca. kg per 1000 Stück		250		538		538
Stück pro Paket		60		30		30
Stück pro Palette		3600		1800		1800

● = Standardprogramm   ○ = Auf Anfrage   □ = Palettenrabatt   Farben siehe S. 58

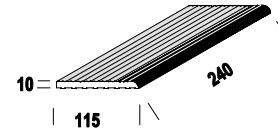
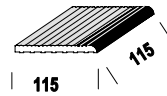

Farbe  
glasiert

**562560** ½ Treppenplatte, rutschhemmend glasiert,  
**Weiß matt**  
Sicherheitsmarkierung in Anthrazit und  
Atlantikblau (rutschfest)  
115 x 115 x 10 mm

**562564** ½ Treppenplatte, rutschhemmend glasiert,  
**Weiß matt**  
Sicherheitsmarkierung in 307406 oder  
305136 (siehe Seite 58)  
119 x 115 x 10 mm

**562069** Treppenplatte, rutschhemmend glasiert,  
**Lichtblau**  
Sicherheitsmarkierung in Anthrazit und  
Atlantikblau (rutschfest)  
240 x 115 x 10 mm

**562794** Ecke, links, rutschhemmend Weiß glasiert  
**oder Graucreme**  
Mit Markierung der Kopf- und  
Längsrundung

**562894** Ecke, rechts, rutschhemmend Weiß glasiert  
**oder Graucreme**  
Mit Markierung der Kopf- und  
Längsrundung

	Preisgruppe/ Stück	Preisgruppe/ m²	Preisgruppe/ Stück	Preisgruppe/ m²	Preisgruppe/ Stück	Preisgruppe/ m²
35136	● 235		● 238		● 268	
37406	● 236		● 238		● 268	
Stück pro m²/lfd.m inkl. Fuge		8		4		
Gewicht ca. kg per 1000 Stück		250		538		538
Stück pro Paket		60		30		
Stück pro Palette		3600				

● = Standardprogramm   ○ = Auf Anfrage   □ = Palettenrabatt   Farben siehe S. 58

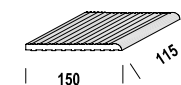
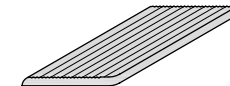
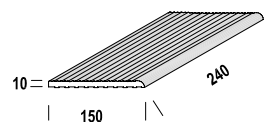
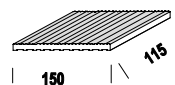
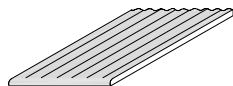
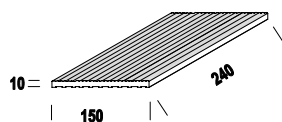

Farbe

		3190 Spaltplatte, gerillt		3195 Kopfrundung		3290 1/2 Spaltplatte, gerillt		3196 Spaltplatte, gerillt, Längsrundung		3197 Ecke, links		3296 1/2 Spaltplatte, gerillt, Längsrundung	
		3191 Kopfkante		319544 Kopfrundung		329044 1/2 Spaltplatte, gerillt		319644 Spaltplatte, gerillt, Längsrundung		3198 Ecke, rechts		319744 Ecke, links	
		319044 Spaltplatte, gerillt								319844 Ecke, rechts		329644 1/2 Spaltplatte, gerillt, Längsrundung	
		319144 Kopfkante											
		240 x 150 x 10 mm		244 x 150 x 10 mm		115 x 150 x 10 mm		240 x 150 x 10 mm				115 x 150 x 10 mm	
		244 x 150 x 10 mm				119 x 150 x 10 mm		244 x 150 x 10 mm				119 x 150 x 10 mm	
		Preisgruppe/ Stück	Preisgruppe/ m <sup>2</sup>	Preisgruppe/ Stück	Preisgruppe/ m <sup>2</sup>	Preisgruppe/ Stück	Preisgruppe/ m <sup>2</sup>	Preisgruppe/ Stück	Preisgruppe/ m <sup>2</sup>	Preisgruppe/ Stück	Preisgruppe/ m <sup>2</sup>	Preisgruppe/ Stück	Preisgruppe/ m <sup>2</sup>
unglasiert	1030	●	224	●	232	●	223	●	232	●	242	●	229
glasiert	22106	●	232	●	234	●	230	●	235	●	247	●	233
Stück pro m <sup>2</sup> /lfd.m inkl. Fuge			26				52		4		4		
Gewicht ca. kg per 1000 Stück			785		772		390		785		785		390
Stück pro Paket			26				52		16		16		
Stück pro Palette			1248				1920		960		960		

● = Standardprogramm ○ = Auf Anfrage □ = Palettenrabatt Farben siehe S. 58

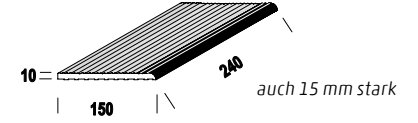
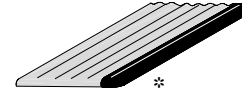
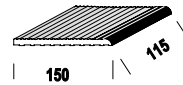
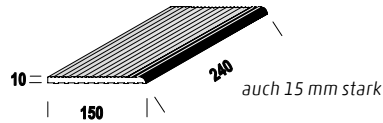

Farbe  
glasiert

	5630 Treppenplatte, gerillt, Graucreme Sicherheitsmarkierung in Anthrazit und Atlantikblau (rutschfest) 240 x 150 x 10 mm		5635 ½ Treppenplatte, gerillt, Graucreme Sicherheitsmarkierung in Anthrazit und Atlantikblau (rutschfest) 115 x 150 x 10 mm		5637 Ecke, links* 5638 Ecke, rechts 563744 Ecke, links* 563844 Ecke, rechts		563066 Treppenplatte, gerillt, rutschhemmend glasiert, Weiß matt Sicherheitsmarkierung in Anthrazit und Atlantikblau (rutschfest) und Atlantikblau (rutschfest) 240 x 150 x 10 mm	
	Preisgruppe/ Stück	Preisgruppe/ m <sup>2</sup>	Preisgruppe/ Stück	Preisgruppe/ m <sup>2</sup>	Preisgruppe/ Stück	Preisgruppe/ m <sup>2</sup>	Preisgruppe/ Stück	Preisgruppe/ m <sup>2</sup>
35136	● 238		● 235		● 247		● 247	
37406	● 241		● 237		● 247		● 247	
Stück pro m <sup>2</sup> /lfd.m inkl. Fuge		4		8				4
Gewicht ca. kg per 1000 Stück		790		390		790		790
Stück pro Paket		16		32		16		26
Stück pro Palette		960		1920				960

● = Standardprogramm   ○ = Auf Anfrage   □ = Palettenrabatt   Farben siehe S. 58



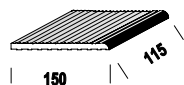

Farbe  
glasiert

**563566** ½ Treppenplatte, gerillt,  
rutschhemmend  
glasiert, Weiß matt  
Sicherheitsmarkierung  
in Anthrazit und  
Atlantikblau (rutschfest)  
115 x 150 x 10 mm

**563564** ½ Treppenplatte, gerillt,  
rutschhemmend  
glasiert, Weiß matt  
Sicherheitsmarkierung  
in 307406 oder 305136  
(siehe Seite 58)  
119 x 150 x 10 mm

	Preisgruppe/ Stück	Preisgruppe/ m <sup>2</sup>
35136	● 242	
37406	● 244	
Stück pro m <sup>2</sup> /lfd.m inkl. Fuge		8
Gewicht ca. kg per 1000 Stück		390
Stück pro Paket		32
Stück pro Palette		1920

● = Standardprogramm    ○ = Auf Anfrage  
□ = Palettenrabatt    Farben siehe S. 58

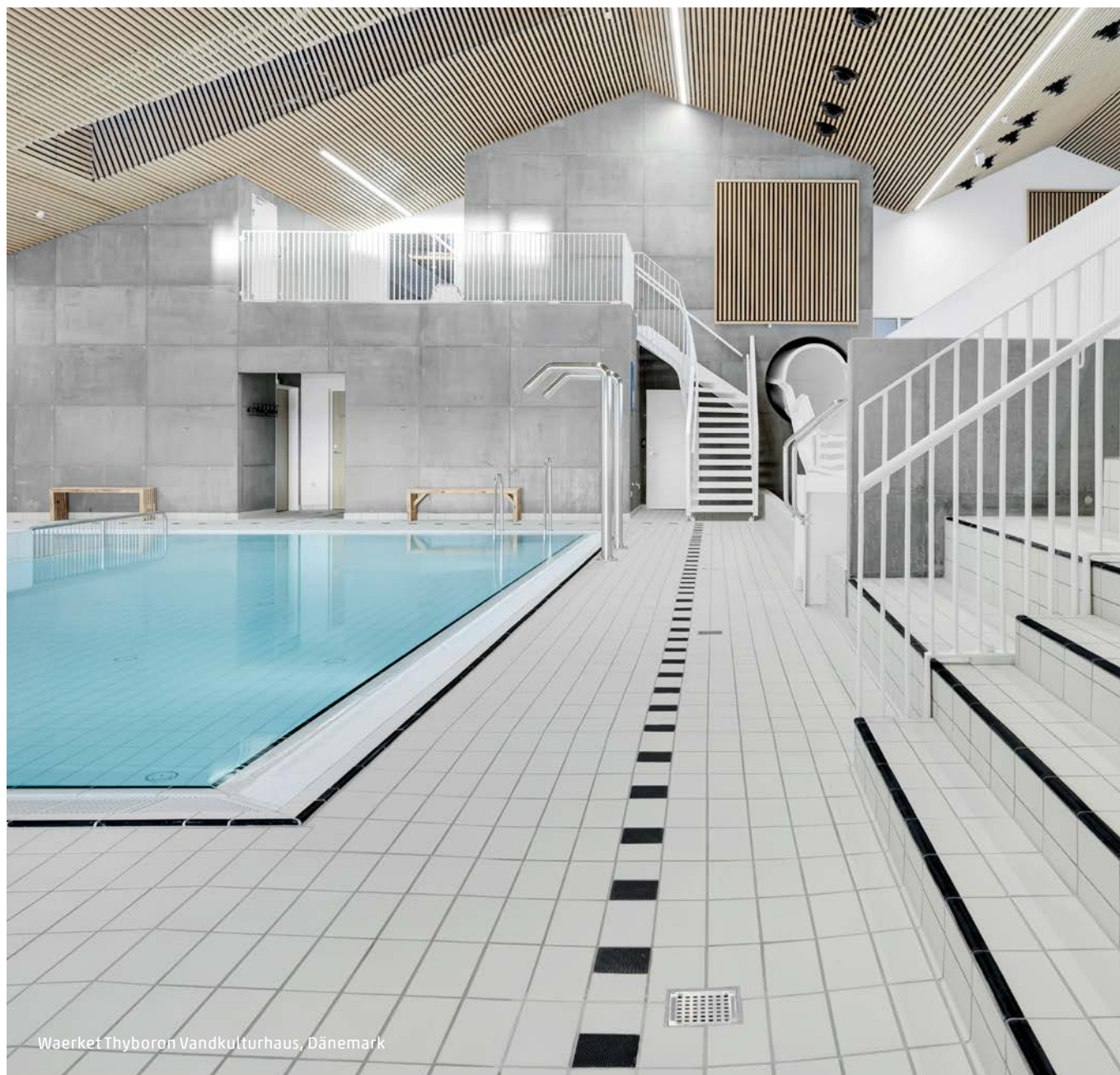

Waerket Thyboron Vandkulturhus, Danmark

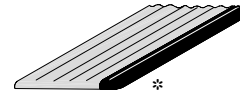
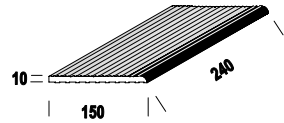

Farbe  
glasiert

**563069 Treppenplatte, gerillt, rutschhemmend  
glasiert, lichtblau**  
Sicherheitsmarkierung in Anthrazit und  
Atlantikblau (rutschfest)  
240 x 150 x 10 mm

**563766 Ecke, links\***  
**563866 Ecke, rechts**  
**563764 Ecke, links\***  
**563864 Ecke, rechts**

**563794 Ecke, links**  
**563894 Ecke, rechts**

	Preisgruppe/ Stück	Preisgruppe/ m <sup>2</sup>	Preisgruppe/ Stück	Preisgruppe/ m <sup>2</sup>	Preisgruppe/ Stück	Preisgruppe/ m <sup>2</sup>
35136	● 248		● 249		● 271	
37406	● 248		● 249		● 271	
Stück pro m <sup>2</sup> /lfd.m inkl. Fuge		4				
Gewicht ca. kg per 1000 Stück		790		790		790
Stück pro Paket		26		16		
Stück pro Palette		960				

● = Standardprogramm   ○ = Auf Anfrage   □ = Palettenrabatt   Farben siehe S. 58

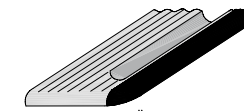
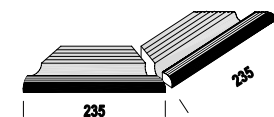
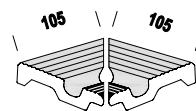
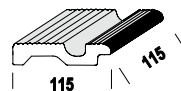
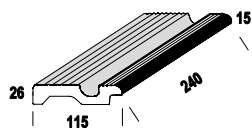

Farbe  
glasiert

	5730 Griffplatte, Graucreme		5735 ½ Griffplatte, Graucreme		573203/ 04 Innengehrung		573903/ 04 Außengehrung		5737 Ecke, gerundet links*		5738 Ecke, gerundet rechts		573744 Ecke, gerundet links*		573844 Ecke, gerundet rechts	
		Sicherheitsmarkierung in Anthrazit und Atlantikblau (rutschfest) 240 x 115 x 26/15 mm		Sicherheitsmarkierung in Anthrazit und Atlantikblau (rutschfest) 115 x 115 x 26/15 mm		105 x 105 x 26/15 mm		235 x 115 x 26/15 mm								
		573044 Griffplatte, Graucreme		573544 ½ Griffplatte, Graucreme												
		Sicherheitsmarkierung in 307406 oder 305136 (siehe Seite 58) 244 x 115 x 26/15 mm		Sicherheitsmarkierung in Anthrazit und Atlantikblau (rutschfest) 119 x 115 x 26/15 mm												
	Preisgruppe/ Stück	Preisgruppe/ m²	Preisgruppe/ Stück	Preisgruppe/ m²	Preisgruppe/ Stück	Preisgruppe/ m²	Preisgruppe/ Stück	Preisgruppe/ m²	Preisgruppe/ Stück	Preisgruppe/ m²	Preisgruppe/ Stück	Preisgruppe/ m²	Preisgruppe/ Stück	Preisgruppe/ m²	Preisgruppe/ Stück	Preisgruppe/ m²
35136	● 244		● 240		● 245 (Stück)		● 251 (Stück)		● 267							
37406	● 245		● 242		● 245 (Stück)		● 251 (Stück)		● 267							
Stück pro m²/lfd.m inkl. Fuge		4		8												
Gewicht ca. kg per 1000 Stück		1073		530		300/300		780/780								1020
Stück pro Paket		14		28		1 Paar		1 Paar								
Stück pro Palette		840		1680												

● = Standardprogramm   ○ = Auf Anfrage   □ = Palettenrabatt   Farben siehe S. 58

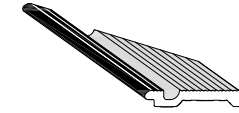
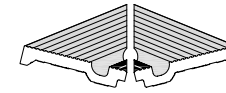
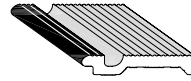
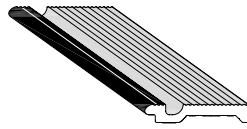

Farbe  
glasiert

	<b>5740 Griffplatte, Graucreme</b> Sicherheitsmarkierung in Anthrazit und Atlantikblau (rutschfest) 240 x 150 x 26/15 mm		<b>5745 1/2 Griffplatte, Graucreme</b> Sicherheitsmarkierung in Anthrazit und Atlantikblau (rutschfest) 115 x 150 x 26/15 mm		<b>574203/04 Innengehrung</b> 150 x 150 x 26/15 mm		<b>574903/04 Außengehrung</b> 238 x 150 x 26/15 mm	
	Preisgruppe/ Stück	Preisgruppe/ m <sup>2</sup>	Preisgruppe/ Stück	Preisgruppe/ m <sup>2</sup>	Preisgruppe/ Stück	Preisgruppe/ m <sup>2</sup>	Preisgruppe/ Stück	Preisgruppe/ m <sup>2</sup>
35136	● 250		● 249		● 254 (Stück)		● 268 (Stück)	
37406	● 250		● 249		● 254 (Stück)		● 268 (Stück)	
Stück pro m <sup>2</sup> /lfd.m inkl. Fuge	4		8				1115/1115	
Gewicht ca. kg per 1000 Stück	1426		700		390/390		1 Paar	
Stück pro Paket	12		24		1 Paar		1 Paar	
Stück pro Palette								

● = Standardprogramm    ○ = Auf Anfrage    □ = Palettenrabatt    Farben siehe S. 58

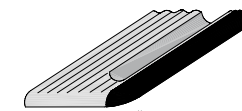
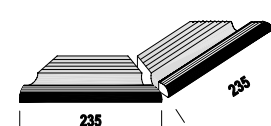
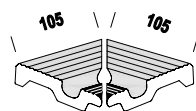
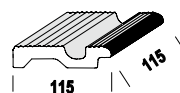
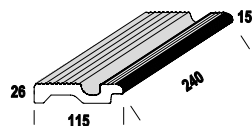

Farbe  
glasiert

	573073 Griffplatte, rutschhemmend glasiert, Weiß matt Sicherheits- markierung in Anthrazit und Atlantikblau (rutschfest) 240 x 115 x 26/15 mm		573573 ½ Griffplatte, rutschhemmend glasiert, Weiß matt Sicherheits- markierung in Anthrazit und Atlantikblau (rutschfest) 115 x 115 x 26/15 mm		573265/ 66 Innengehrung 105 x 105 x 26/15 mm		573965/ 66 Außengehrung 235 x 115 x 26/15 mm		573773 Ecke, gerundet links* 573873 Ecke, gerundet rechts 573774 Ecke, gerundet links* 573874 Ecke, gerundet rechts Auf Anfrage zusätzlich auch mit Kopfsicher- heitsmarkierung möglich	
	Preisgruppe/ Stück	Preisgruppe/ m <sup>2</sup>	Preisgruppe/ Stück	Preisgruppe/ m <sup>2</sup>	Preisgruppe/ Stück	Preisgruppe/ m <sup>2</sup>	Preisgruppe/ Stück	Preisgruppe/ m <sup>2</sup>	Preisgruppe/ Stück	Preisgruppe/ m <sup>2</sup>
35136	● 248		● 245		● 248 (Stück)		● 257 (Stück)		● 275	
37406	● 248		● 245		● 248 (Stück)		● 257 (Stück)		● 275	
Stück pro m <sup>2</sup> /lfd. m inkl. Fuge	4		8				780/780		1020	
Gewicht ca. kg per 1000 Stück	1073		530		300/300		780/780		1020	
Stück pro Paket	14		28		1 Paar		1 Paar			
Stück pro Palette	840		1680							

● = Standardprogramm ○ = Auf Anfrage □ = Palettenrabatt Farben siehe S. 58

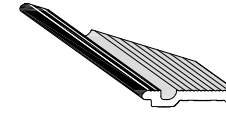
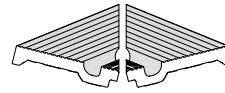
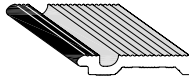
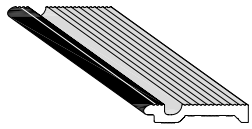

Farbe  
glasiert

	574073 Griffplatte, rutschhemmend glasiert, Weiß matt Sicherheits- markierung in Anthrazit und Atlantikblau (rutschfest) 240 x 150 x 26/15 mm		574573 ½ Griffplatte, rutschhemmend glasiert, Weiß matt Sicherheits- markierung in Anthrazit und Atlantikblau (rutschfest) 115 x 150 x 26/15 mm		574265/ 66 Innengehrung 150 x 150 x 26/15 mm		574965/ 66 Außengehrung 238 x 150 x 26/15 mm		5720 Griffplatte 240 x 65 x 26/15 mm 572044 Griffplatte 244 x 65 x 26/15 mm	
	Preisgruppe/ Stück	Preisgruppe/ m²	Preisgruppe/ Stück	Preisgruppe/ m²	Preisgruppe/ Stück	Preisgruppe/ m²	Preisgruppe/ Stück	Preisgruppe/ m²	Preisgruppe/ Stück	Preisgruppe/ m²
35136	● 252		● 250		● 261 (Stück)		● 272 (Stück)		● 249	
37406	● 252		● 250		● 261 (Stück)		● 272 (Stück)		● 249	
Stück pro m²/lfd.m inkl. Fuge		4		8						4
Gewicht ca. kg per 1000 Stück		1476		700		390/390		1115/1115		620
Stück pro Paket		12		24		1 Paar		1 Paar		14
Stück pro Palette										

● = Standardprogramm   ○ = Auf Anfrage   □ = Palettenrabatt   Farben siehe S. 58

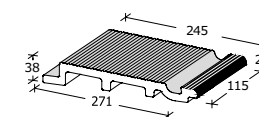
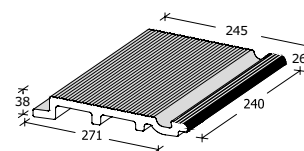
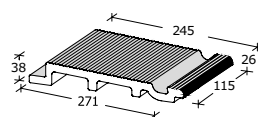
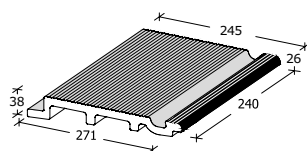

Farbe  
glasiert

<b>9727</b>	<b>Griffplatte mit Rostauflage (large), rutschhemmend glasiert, Weiß matt</b> Sicherheitsmarkierung in Anthrazit und Atlantikblau (rutschfest) 240 x 271/245 x 38/14 mm	<b>972760</b>	<b>Griffplatte mit Rostauflage (large), rutschhemmend glasiert, Weiß matt</b> Sicherheitsmarkierung in Anthrazit und Atlantikblau (rutschfest) 115 x 271/245 x 38/14 mm	<b>972700</b>	<b>Griffplatte mit Rostauflage (large), rutschhemmend, Graucreme</b> Sicherheitsmarkierung in Anthrazit und Atlantikblau (rutschfest) 240 x 271/245 x 38/14 mm	<b>972761</b>	<b>Griffplatte mit Rostauflage (large), rutschhemmend, Graucreme</b> Sicherheitsmarkierung in Anthrazit und Atlantikblau (rutschfest) 115 x 271/245 x 38/14 mm
	<b>972744</b>		<b>Griffplatte mit Rostauflage (large), rutschhemmend glasiert, Weiß matt</b> Sicherheitsmarkierung in Anthrazit und Atlantikblau (rutschfest) 244 x 271/245 x 38/14 mm		<b>972764</b>		<b>Griffplatte mit Rostauflage (large), rutschhemmend glasiert, Weiß matt</b> Sicherheitsmarkierung in Anthrazit und Atlantikblau (rutschfest) 119 x 271/245 x 38/14 mm

	Preisgruppe/ Stück	Preisgruppe/ m <sup>2</sup>	Preisgruppe/ Stück	Preisgruppe/ m <sup>2</sup>	Preisgruppe/ Stück	Preisgruppe/ m <sup>2</sup>	Preisgruppe/ Stück	Preisgruppe/ m <sup>2</sup>
35136	● 264		● 260		● 264		● 260	
37406	● 264		● 260		● 264		● 260	
Stück pro m <sup>2</sup> /lfd.m inkl. Fuge	4		8		4		8	
Gewicht ca. kg per 1000 Stück	2620		1300		2620		1300	
Stück pro Paket								
Stück pro Palette								

● = Standardprogramm   ○ = Auf Anfrage   □ = Palettenrabatt   Farben siehe S. 58

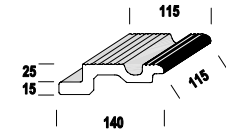
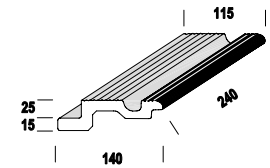

**„Finnische Rinne“ mit Rostauflage**

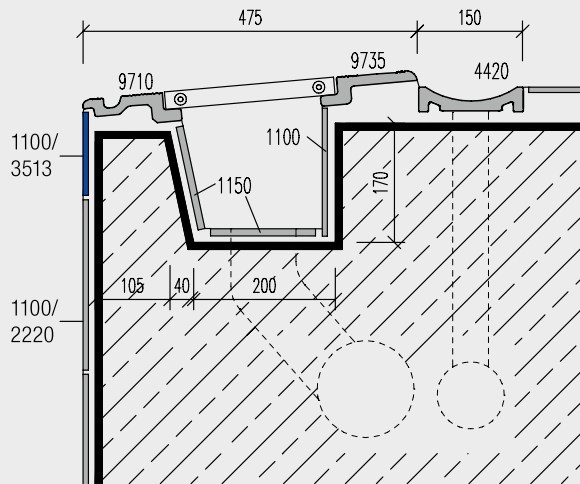

**Farbe**  
glasiert

- 9710 Griffplatte mit Rostauflage, rutschhemmend glasiert, Weiß matt**  
Sicherheitsmarkierung in Anthrazit und Atlantikblau (rutschfest)  
240 x 140/115 x 40/15 mm
- 971044 Griffplatte mit Rostauflage, rutschhemmend glasiert, Weiß matt**  
Sicherheitsmarkierung in Anthrazit und Atlantikblau (rutschfest)  
244 x 140/115 x 40/15 mm

- 971060 1/2 Griffplatte mit Rostauflage, rutschhemmend glasiert, Weiß matt**  
Sicherheitsmarkierung in Anthrazit und Atlantikblau (rutschfest)  
115 x 140/115 x 40/15 mm
- 971064 1/2 Griffplatte mit Rostauflage, rutschhemmend glasiert, Weiß matt**  
Sicherheitsmarkierung in Anthrazit und Atlantikblau (rutschfest)  
119 x 140/115 x 40/15 mm

	Preisgruppe/ Stück	Preisgruppe/ m <sup>2</sup>	Preisgruppe/ Stück	Preisgruppe/ m <sup>2</sup>
35136	● 256		● 253	
37406	● 257		● 254	
Stück pro m <sup>2</sup> /lfd.m inkl. Fuge		4		8
Gewicht ca. kg per 1000 Stück		1600		775
Stück pro Paket		8		16
Stück pro Palette		480		960

● = Standardprogramm    ○ = Auf Anfrage    □ = Palettenrabatt    Farben siehe S. 58



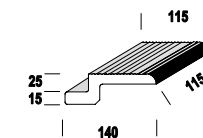
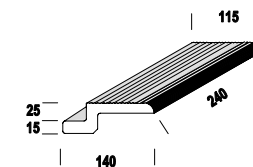
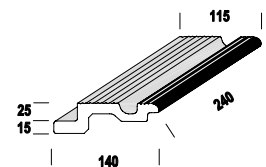
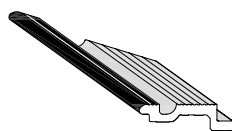

Farbe  
glasiert

	971203/ Innengehrung 04 133 x 133 x 40/15 mm		971903/ Außengehrung 04 238 x 140/115 x 40/15 mm		971043 Griffplatte mit Rostauflage, rutschhemmend, Graucreme Sicherheitsmarkie- rung in Anthrazit und Atlantikblau (rutschfest) 240 x 140/115 x 40/15 mm		971045 Griffplatte mit Rostauflage, rutschhemmend, Graucreme Sicherheitsmarkie- rung in Anthrazit und Atlantikblau (rutschfest) 244 x 140/115 x 40/15 mm		9735 Spaltplatte, gerillt, Längsrundung, mit Rostauflage, rutschhemmend glasiert, Weiß matt Sicherheitsmarkie- rung in Anthrazit und Atlantikblau (rutschfest) 240 x 140/115 x 40/15 mm		973544 Spaltplatte, gerillt, Längsrundung, mit Rostauflage, rutschhemmend glasiert, Weiß matt Sicherheitsmarkie- rung in Anthrazit und Atlantikblau (rutschfest) 244 x 140/115 x 40/15 mm		973560 ½ Spaltplatte, gerillt, Längsrundung, mit Rostauflage, rutschhemmend glasiert, Weiß matt Sicherheitsmarkie- rung in Anthrazit und Atlantikblau (rutschfest) 115 x 140/115 x 40/15 mm		973564 ½ Spaltplatte, gerillt, Längsrundung, mit Rostauflage, rutschhemmend glasiert, Weiß matt Sicherheitsmarkie- rung in Anthrazit und Atlantikblau (rutschfest) 119 x 140/115 x 40/15 mm	
	Preisgruppe/ Stück	Preisgruppe/ m <sup>2</sup>	Preisgruppe/ Stück	Preisgruppe/ m <sup>2</sup>	Preisgruppe/ Stück	Preisgruppe/ m <sup>2</sup>	Preisgruppe/ Stück	Preisgruppe/ m <sup>2</sup>	Preisgruppe/ Stück	Preisgruppe/ m <sup>2</sup>	Preisgruppe/ Stück	Preisgruppe/ m <sup>2</sup>	Preisgruppe/ Stück	Preisgruppe/ m <sup>2</sup>		
35136	● 257 (Stück)		● 269 (Stück)		● 253		● 256		● 253				● 253			
37406	● 257 (Stück)		● 269 (Stück)		● 256		● 257		● 254				● 254			
Stück pro m <sup>2</sup> /lfd.m inkl. Fuge						4		4						8		
Gewicht ca. kg per 1000 Stück		560		2000		1600		1600						800		
Stück pro Paket		1 Paar		1 Paar		8		8						16		
Stück pro Palette						480		360						720		

● = Standardprogramm   ○ = Auf Anfrage   □ = Palettenrabatt   Farben siehe S. 58

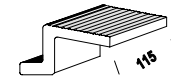
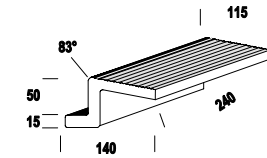
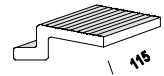
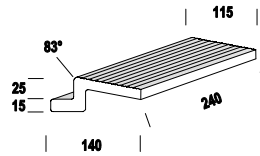
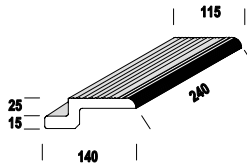

Farbe

**973500 Spaltplatte, gerillt, Längsrundung, mit Rostauflage, rutschhemmend, Graucreme**

Sicherheitsmarkierung in Anthrazit und Atlantikblau (rutschfest)  
240 x 140/115 x 40/15 mm

**973545 Spaltplatte, gerillt, Längsrundung, mit Rostauflage, rutschhemmend, Graucreme**

Sicherheitsmarkierung in Anthrazit und Atlantikblau (rutschfest)  
244 x 140/115 x 40/15 mm

**9775 Spaltplatte, gerillt, abgewinkelt mit Rostauflage, rutschhemmend**

240 x 140/115 x 40/15 mm

**977544 Spaltplatte, gerillt, abgewinkelt mit Rostauflage, rutschhemmend**

244 x 140/115 x 40/15 mm

**977560 1/2 Spaltplatte, gerillt, abgewinkelt mit Rostauflage, rutschhemmend**

115 x 140/115 x 40/15 mm

**977564 1/2 Spaltplatte, gerillt, abgewinkelt mit Rostauflage, rutschhemmend**

119 x 140/115 x 40/15 mm

**9700 Rillenplatte mit Rostauflage, Graucreme**

Sicherheitsmarkierung in Anthrazit und Atlantikblau (rutschfest)  
240 x 140/115 x 65/15 mm

**970044 Rillenplatte mit Rostauflage, Graucreme**

Sicherheitsmarkierung in Anthrazit und Atlantikblau (rutschfest)  
244 x 140/115 x 65/15 mm

**9705 1/2 Rillenplatte mit Rostauflage, Graucreme**

Sicherheitsmarkierung in Anthrazit und Atlantikblau (rutschfest)  
115 x 140/115 x 65/15 mm

**970544 1/2 Rillenplatte mit Rostauflage, Graucreme**

Sicherheitsmarkierung in Anthrazit und Atlantikblau (rutschfest)  
119 x 140/115 x 65/15 mm

		Preisgruppe/ Stück	Preisgruppe/ m <sup>2</sup>	Preisgruppe/ Stück	Preisgruppe/ m <sup>2</sup>	Preisgruppe/ Stück	Preisgruppe/ m <sup>2</sup>	Preisgruppe/ Stück	Preisgruppe/ m <sup>2</sup>
unglasiert	1030			● 247		● 245			
glasiert	22106			● 248		● 247			
	35136	● 253						● 256	● 253
	37406	● 256						● 257	● 254
Stück pro m <sup>2</sup> /lfd.m inkl. Fuge		4		4		8		4	8
Gewicht ca. kg per 1000 Stück		1600		1384		663		1320	563
Stück pro Paket		8		9		18		8	18
Stück pro Palette		360		360		720		360	1080

● = Standardprogramm   ○ = Auf Anfrage   □ = Palettenrabatt   Farben siehe S. 58

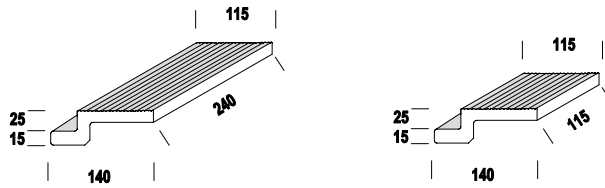

Farbe

<p><b>9795</b> Spaltplatte, gerillt, mit Rostauflage 240 x 140/115 x 40/15 mm</p> <p><b>979544</b> Spaltplatte, gerillt, mit Rostauflage 244 x 140/115 x 40/15 mm</p>	<p><b>979560</b> ½ Spaltplatte, gerillt, mit Rostauflage 115 x 140/115 x 40/15 mm</p> <p><b>979564</b> ½ Spaltplatte, gerillt, mit Rostauflage 119 x 140/115 x 40/15 mm</p>
---	---

	Preisgruppe/ Stück	Preisgruppe/ m <sup>2</sup>	Preisgruppe/ Stück	Preisgruppe/ m <sup>2</sup>
unglasiert	1030	● 247	● 245	
glasiert	22106	● 248	● 247	
Stück pro m <sup>2</sup> /lfd.m inkl. Fuge		4	8	
Gewicht ca. kg per 1000 Stück		1448	694	
Stück pro Paket		9	18	
Stück pro Palette		648	1296	

● = Standardprogramm   ○ = Auf Anfrage   □ = Palettenrabatt   Farben siehe S. 58



Parkbad Hamburg Volksdorf, Hamburg, Deutschland (bs2architekten)

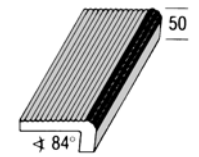
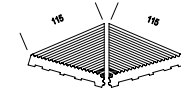
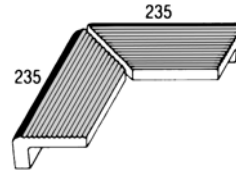
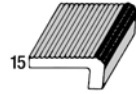
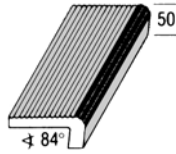

Farbe  
glasiert

	5700 Rillenplatte mit Handfasse, Graucreme Sicherheitsmarkierung in Anthrazit und Atlantikblau (rutschfest) 240/50 x 115 x 15 mm		5705 1/2 Rillenplatte mit Handfasse, Graucreme Sicherheitsmarkierung in Anthrazit und Atlantikblau (rutschfest) 115/50 x 115 x 15 mm		570203/04 Außengehrung 235/50 x 115 x 15 mm		570903/04 Innengehrung 115 x 115 x 15 mm		570062 Rillenplatte mit Handfasse, rutschhemmend glasiert, Weiß matt Sicherheitsmarkierung in Anthrazit und Atlantikblau (rutschfest) 240/50 x 115 x 15 mm	
	570044 Rillenplatte mit Handfasse, Graucreme Sicherheitsmarkierung in Anthrazit und Atlantikblau (rutschfest) 244/50 x 115 x 15 mm		570544 1/2 Rillenplatte mit Handfasse, Graucreme Sicherheitsmarkierung in Anthrazit und Atlantikblau (rutschfest) 119/50 x 115 x 15 mm						570064 Rillenplatte mit Handfasse, rutschhemmend glasiert, Weiß matt Sicherheitsmarkierung in Anthrazit und Atlantikblau (rutschfest) 244/50 x 115 x 15 mm	
	Preisgruppe/ Stück	Preisgruppe/ m <sup>2</sup>	Preisgruppe/ Stück	Preisgruppe/ m <sup>2</sup>	Preisgruppe/ Stück	Preisgruppe/ m <sup>2</sup>	Preisgruppe/ Stück	Preisgruppe/ m <sup>2</sup>	Preisgruppe/ Stück	Preisgruppe/ m <sup>2</sup>
35136	● 248		● 247		● 248 (Stück)		● 248 (Stück)		● 252	
37406	● 249		● 248		● 249 (Stück)		● 249 (Stück)		● 253	
Stück pro m <sup>2</sup> /lfd.m inkl. Fuge	4		8		890/890		260/260		4	
Gewicht ca. kg per 1000 Stück	900		563		890/890		260/260		900	
Stück pro Paket	9		18						9	
Stück pro Palette	540		1080						540	

● = Standardprogramm   ○ = Auf Anfrage   □ = Palettenrabatt   Farben siehe S. 58

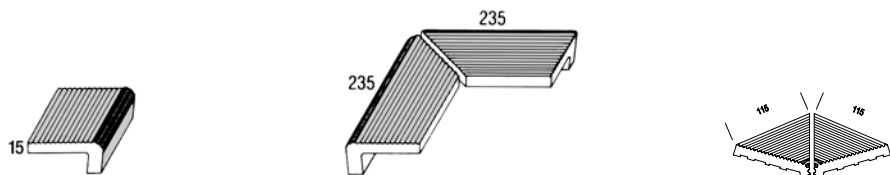

Farbe  
glasiert

	570562 ½ Rillenplatte mit Handfasse, rutschhemmend glasiert, Weiß matt Sicherheitsmarkierung in Anthrazit und Atlantikblau (rutschfest) 115/50 x 115 x 15 mm		570267/ 68 Außengehrung 235/50 x 115 x 15 mm		570967/ 68 Innengehrung 115 x 115 x 15 mm	
	Preisgruppe/ Stück	Preisgruppe/ m <sup>2</sup>	Preisgruppe/ Stück	Preisgruppe/ m <sup>2</sup>	Preisgruppe/ Stück	Preisgruppe/ m <sup>2</sup>
35136	● 249		● 252 (Stück)		● 252 (Stück)	
37406	● 251		● 253 (Stück)		● 253 (Stück)	
Stück pro m <sup>2</sup> /lfd.m inkl. Fuge	8					
Gewicht ca. kg per 1000 Stück	563		890/890		260/260	
Stück pro Paket	18		1 Paar		1 Paar	
Stück pro Palette	1080					

● = Standardprogramm   ○ = Auf Anfrage   □ = Palettenrabatt   Farben siehe S. 58



Natuurpoort Nederheide, Milheeze, Niederlande

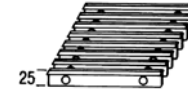
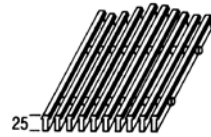

Farbe	0935 0816 Parallelrost, Hellgrau* Parallelrost, Weiß*		0937 0807 Parallelrost, Hellgrau* Parallelrost, Weiß*		0931 0839 Rollrost, Hellgrau* Rollrost, Weiß*		0933 0826 Rollrost, Hellgrau* Rollrost, Weiß*	
	18 cm breit (Standardlänge 200 cm), Hart-PVC nach DIN 16929		24 cm breit (Standardlänge 200 cm), Hart-PVC nach DIN 16929		18 cm breit (Standardlänge 200 cm), Hart-PVC nach DIN 16929		24 cm breit (Standardlänge 200 cm), Hart-PVC nach DIN 16929	
	Preisgruppe/ Stück	Preisgruppe/ lft.m Nettopreise - nicht rabattbildend	Preisgruppe/ Stück	Preisgruppe/ lft.m Nettopreise - nicht rabattbildend	Preisgruppe/ Stück	Preisgruppe/ lft.m Nettopreise - nicht rabattbildend	Preisgruppe/ Stück	Preisgruppe/ lft.m Nettopreise - nicht rabattbildend
Hellgrau*		282**		283**		281**		282**
Weiß*		282**		283**		281**		282**
Gewicht ca. kg pro m <sup>2</sup> bzw. lfd.m	2,8		3,7		2,9		3,9	

● = Standardprogramm   ○ = Auf Anfrage   □ = Palettenrabatt   Farben siehe S. 58

\* Weitere Farben auf Anfrage: Gelb, Beige, Blau, Schwarz, Rot und Hellelfenbein   \*\* Bitte Konditionen beachten: Nettopreise - nicht rabattbildend

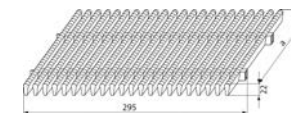
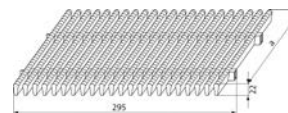
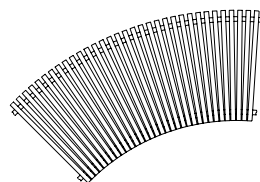
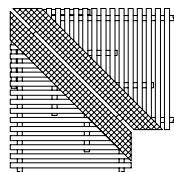

Farbe	093401 Gehrungsecke		093301 Rollrost in radialer Ausführung		0936 Steckrost, Hellgrau 18 cm breit 0817 Steckrost, Weiß 18 cm breit		0938 Steckrost, Hellgrau 24 cm breit 0808 Steckrost, Weiß 24 cm breit	
	Preisgruppe/ Stück	Preisgruppe/ lft.m	Preisgruppe/ Stück	Preisgruppe/ lft.m	Preisgruppe/ Stück	Preisgruppe/ lft.m Nettopreise - nicht rabattbildend	Preisgruppe/ Stück	Preisgruppe/ lft.m Nettopreise - nicht rabattbildend
Hellgrau	Preis auf Anfrage		Preis auf Anfrage			273*		279*
Weiß	Preis auf Anfrage		Preis auf Anfrage			273*		279*
Gewicht ca. kg pro m <sup>2</sup> bzw. lfd.m					1,4		1,9	

● = Standardprogramm   ○ = Auf Anfrage   □ = Palettenrabatt   Farben siehe S. 58   \* Bitte Konditionen beachten: Nettopreise – nicht rabattbildend

### Nützliche Hinweise

Rostbreiten bis 350 mm sind auf Anfrage lieferbar.  
 Radialausführung der Rollroste nach Aufmaß oder Schablone sind als Sonderanfertigung lieferbar.  
 Alle Roll- und Parallelroste sind auch in 22 mm Stabhöhe und in weiteren Farben lieferbar.

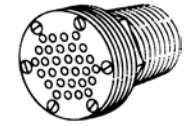
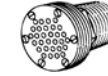
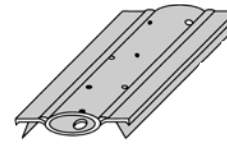
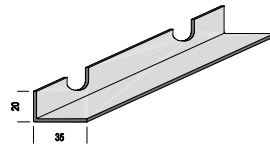
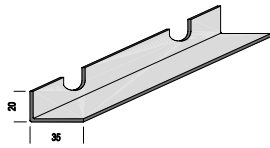

0957 Eckunterstützung für 0931 und 0839		0958 Eckunterstützung für 0933 und 0826		0768 Vertikales Durchströmungssystem für Beckenböden (System Hoelscher)		0960 Ablaufventil 1½" Metall, passend zu: 5111, 4429		0961 Ablaufventil 2½" Metall, passend zu: 5101, 5161, 5171	
Preisgruppe/ Stück	Preisgruppe/ m²	Preisgruppe/ Stück	Preisgruppe/ m²	Preisgruppe/ Stück	Preisgruppe/ m²	Preisgruppe/ Stück	Preisgruppe/ m²	Preisgruppe/ Stück	Preisgruppe/ m²
257*		257*		Preis auf Anfrage		278*		282*	
Stück pro m²/lfd.m inkl. Fuge						350		1150	
Gewicht ca. kg per 1000 Stück									
Stück pro Paket									
Stück pro Palette									

● = Standardprogramm   ○ = Auf Anfrage   □ = Palettenrabatt   Farben siehe S. 58   \* Bitte Konditionen beachten: Nettopreise – nicht rabattbildend



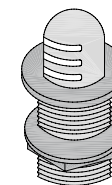
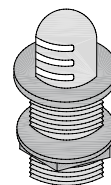
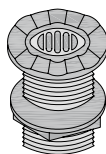

0965 Ablaufventil 2½"		0966 Flüsterventil 1½"		0964 Flüsterventil 2½"	
Kunststoff, passend zu: 5101, 5161, 5171		Kunststoff, passend zu: 5111, 4429		Kunststoff, passend zu: 5101, 5161, 5171	
Preisgruppe/ Stück	Preisgruppe/ m²	Preisgruppe/ Stück	Preisgruppe/ m²	Preisgruppe/ Stück	Preisgruppe/ m²
272*		272*		278*	
Stück pro m²/lfd.m inkl. Fuge		350		350	
Gewicht ca. kg per 1000 Stück		175			
Stück pro Paket					
Stück pro Palette					

● = Standardprogramm   ○ = Auf Anfrage   □ = Palettenrabatt   Farben siehe S. 58   \* Bitte Konditionen beachten: Nettopreise – nicht rabattbildend

GAIL unterstützt Planer und Architekten mit Gestaltungsvorschlägen und detaillierten Verlegeplänen. So wurden zahlreiche attraktive Bauten weltweit in Zusammenarbeit mit unserer Planungsabteilung realisiert.

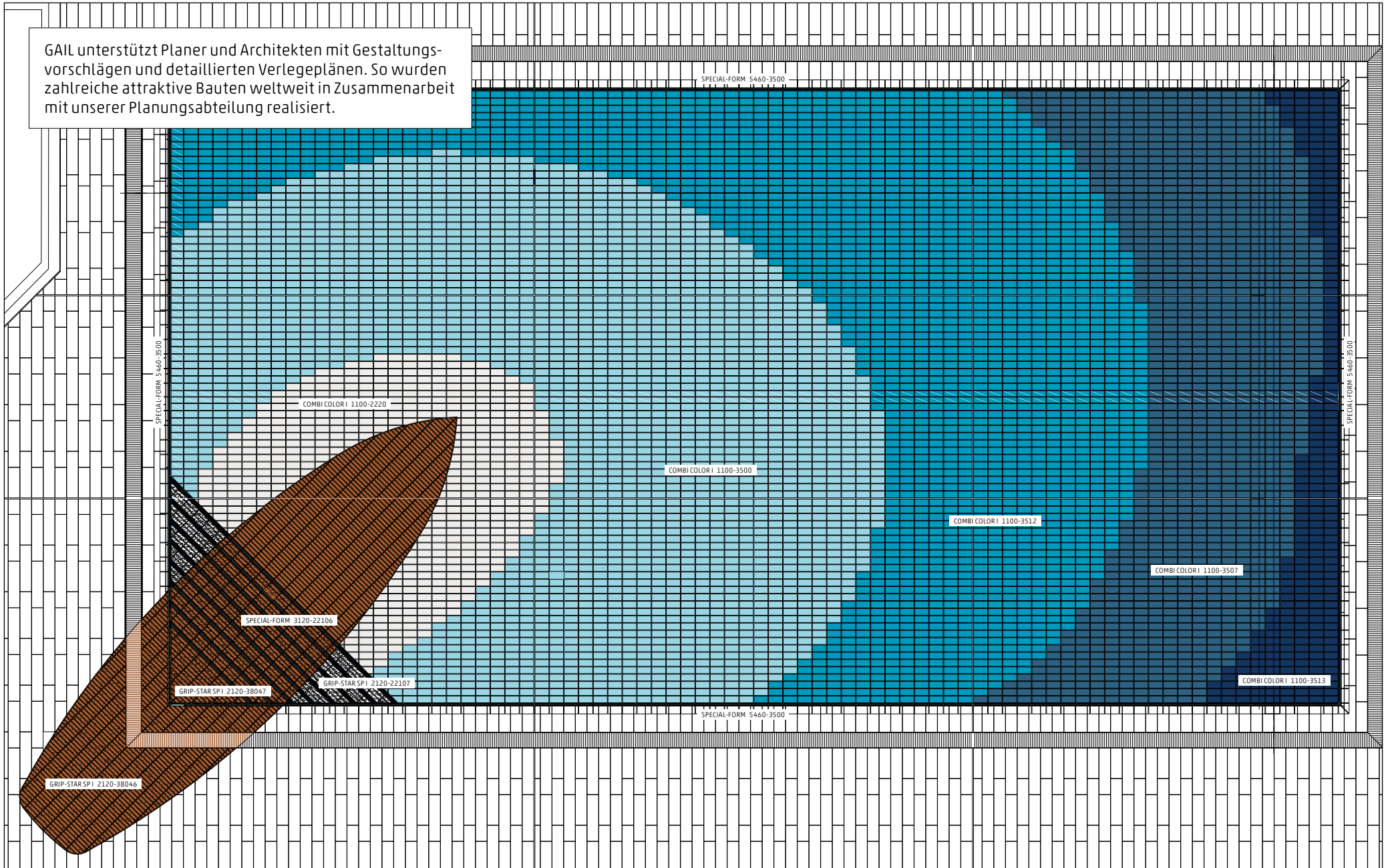

Alle Angaben über z. B. Maße, Gewichte, Verpackungen, Farben, Preisgruppen etc. sind nach bestem Wissen und Gewissen gemacht worden. Wir behalten uns etwaige Änderungen ohne Vorankündigung vor, welche nach dem Druck des Katalogs – aus welchem Grund auch immer – notwendig geworden sind. Dafür übernehmen wir keine Gewähr und unsere daraus abgeleitete Haftung ist gänzlich ausgeschlossen. Es gelten immer die schriftlichen Angaben in unseren jeweiligen Auftragsbestätigungen.

## Inhaltsverzeichnis nach Format-Nummern

Format-Nr.	Seiten	Format-Nr.	Seiten	Format-Nr.	Seiten	Format-Nr.	Seiten	Format-Nr.	Seiten	Format-Nr.	Seiten
101	49	110544	45, 87	202863	53	3236	91	4723	8	511564	64
202	49	1106	29, 41, 87	202864	53	323644	91	4724	8	511565	64
0748	83	110644	45, 87	2120	7, 28, 41	3290	95	4811	30	511703	65
0768	112	1107	29, 41, 87	2121	28	329044	95	4822	8, 13, 30	511704	65
0807	110	110744	45, 87	2122	28	3296	95	482231	17	5160	70
0808	111	1108	29, 41, 87	2123	28	329644	95	482245	17	516044	70
0816	110	110844	45, 87	2124	28	4000	8, 30, 82	4875	8	5161	70
0817	111	1110	10	2521	8	400044	37, 46, 82	4885	89	516144	70
0826	110	111042	42	2525	17	4001	9, 30, 82	488544	89	516203	71
0839	110	1114	10	3030	56	400144	37	488562	89	516204	71
0931	110	1115	10	303047	24	4002	9, 30, 82	488564	89	5163	71
0933	110	1116	10	3060	24	400244	37	4888	14	5164	71
093401	111	1117	10	3120	91	400503	9, 30, 37, 82	4900	84	5165	70
093301	111	1118	10	312044	91	400504	9, 30, 37, 82	490044	84	516544	70
0935	110	1120	10	3130	90	400543	82	4901	84	516560	70
0936	111	1150	29, 87	313044	90	400544	82	490144	84	516561	70
0937	110	115044	87	3131	90	4030	8	490303	84	516564	71
0938	111	1151	29, 87	313144	90	4031	9	490304	84	516565	71
0957	112	115144	87	3135	90	4032	9	4905	84	5170	66
0958	112	1152	29, 87	313544	90	403503	9	490544	84	517044	66
0960	112	115244	87	3136	91	403504	9	5100	62	5171	66
0961	112	1153	29, 87	313644	91	4100	9, 31, 81	510044	62	517144	66
0964	113	115344	87	3137	91	410044	37, 81	5101	62	517203	67
0965	113	1154	29, 87	313744	91	4101	9, 31, 81	510144	62	517204	67
0966	113	115444	87	3138	91	410144	37, 81	510203	63	5173	67
1030	56	1155	87	313844	91	4102	10, 31, 81	510204	63	5174	67
1100	7, 13, 28, 41	115544	87	3170	90	4200	81	5103	63	5175	66
110042	42	1156	87	317044	90	420044	81	5104	63	517544	66
11004T	36, 45	115644	87	3190	95	4203	9, 31, 81	5105	62	517503	66
1101	28, 41	1157	87	319044	95	4204	9, 31, 81	510544	62	517504	66
110142	42	115744	87	3191	95	4420	83	5110	64	5180	74
11014T	36, 45	1158	87	319144	95	442044	83	511044	64	518044	74
1102	28, 41	115844	87	3195	95	442303	83	5111	64	518203	74
110242	42	1200	7, 29, 41	319544	95	442304	83	511144	64	518204	74
11024T	36, 45	120042	42	3196	95	4424	83	511203	64	5185	74
1103	28, 41	120044	36, 45	319644	95	4429	83	511204	64	518544	74
110342	42	1201	29, 41	3197	95	442944	83	5113	65	518903	74
11034T	36, 45	1203	29, 41	319744	95	4509	85	5114	65	518904	74
1104	28, 41	1610	7, 13	3198	95	450944	85	5115	64	5260	72
110442	42	161044	36, 45	319844	95	4600	7, 14	511544	64	526044	72
11044T	36, 45	2020	53, 56	3230	90	4720	45	511560	64	5261	72
1105	29, 41, 87	202860	53	323044	90	472003	45	511561	64	526144	72

Format-Nr.	Seiten
5265	72
526544	72
526560	72
526561	72
526203	73
526204	73
5263	73
526344	73
5264	73
526444	73
526564	73
526565	73
5270	68
527044	68
5271	68
527144	68
527203	69
527204	69
5275	68
527503	68
527504	68
527544	68
5273	69
5274	69
527603	69
527604	69
5400	75
540044	75
540201	75
540202	75
540303	75
540304	75
5405	75
540544	75
5450	76
545044	76
545201	76
545202	76
545303	76
545304	76
5455	76
545544	76

Format-Nr.	Seiten
5460	77
546044	77
546201	77
546202	77
546303	77
546304	77
5465	77
546544	77
5563	86
556344	86
5565	86
5620	92
562015	92
562044	92
562045	92
562060	93
562064	93
562069	94
5625	93
562544	93
562560	94
562564	94
5627	92
562744	92
562760	93
562764	93
562794	94
5628	92
562844	92
562860	93
562864	93
562894	94
5630	96
563044	96
563064	96
563066	96
563069	98
5635	96
563544	96
563564	97
563566	97
5637	96

Format-Nr.	Seiten
563744	96
563764	98
563766	98
563794	98
5638	96
563844	96
563864	98
563866	98
563894	98
5700	108
570044	108
570062	108
570064	108
570203	108
570204	108
570267	109
570268	109
5705	108
570544	108
570562	109
570564	109
570903	108
570904	108
570967	109
570968	109
5720	102
572044	102
5730	99
573044	99
573073	101
573074	101
573203	99
573204	99
573265	101
573266	101
5735	99
573544	99
573573	101
573574	101
5737	99
573744	99
573773	101

Format-Nr.	Seiten
573774	101
5738	99
573844	99
573873	101
573874	101
573903	99
573904	99
573965	101
573966	101
5740	100
574044	100
574073	102
574074	102
574203	100
574204	100
574265	102
574266	102
5745	100
574544	100
574573	102
574574	102
574903	100
574904	100
574965	102
574966	102
5750	78
575044	78
5755	78
575544	78
606020	20, 22
8830	17
8835	18
883508	18
8838	18
883827	18
883828	18
8840	18
9039	89
903944	89
903962	89
903964	89
903962	89

Format-Nr.	Seiten
903964	89
9068	7
9087	14
908703	14
9089	7
908903	8
915408	85
915410	85
9412	79
941244	79
941257	79
941258	79
941264	79
941269	79
9415	79
941544	79
9450	80
945044	38, 46, 80
945061	38, 46, 80
945064	38, 46, 80
945067	38, 46, 80
945068	38, 46, 80
9455	80
945544	46, 80
956701	71
956702	71
956703	71
956704	71
956903	63
956904	63
957603	67
957604	67
9577	62
957744	62
9578	62
957844	62
96097	85
960974	85
9700	106
970044	106
9705	106
970544	106

Format-Nr.	Seiten
9710	104
971043	105
971044	104
971045	105
971060	104
971064	104
971203	105
971204	105
971903	105
971904	105
9727	103
972700	103
972744	103
972745	103
972760	103
972761	103
972764	103
972765	103
9735	105
973500	106
973544	105
973560	105
973564	105
973545	106
9775	106
977544	106
977560	106
977564	106
9795	107
979544	107
979560	107
979564	107

## ■ Inhaltsverzeichnis nach Farb-Nummern

Farb-Nr.	Seiten
1000	6
1001	44
100142	44
1030	6, 40, 58
1030F	6
100307	6
1031	44
103142	44
1125	6
1180	12
1300	6
1395	12
1701	44
170142	44
1705	6
1710	6
1731	44
173142	44
20114	34
20115	34
2020	34
202106	44
202107	44
2090	34
2113	26
2114	26
2115	26, 58
2180	26
22106	40, 58
22107	40
2220	26, 58
2290	26, 58
22908	48
229086	48
22936	40
2902	26

Farb-Nr.	Seiten
30102	34
30110	34
30112	34
30113	34
30117	34
30119	34
30314	34
30315	34
30400	34
30404	34
304046	44
304047	44
30500	35
30501	34
30502	35
30505	35
30507	34
30510	34
30511	34
30513	35
305136	44
305137	44
30514	34
30518	35
305186	44
30519	34
30521	35
30536	35
305366	44
30540	35
305956	44
305957	44
30619	35
30622	35
306226	44
30627	35

Farb-Nr.	Seiten
30701	34
30731	34
30735	34
307356	44
30738	34
30740	34
30804	34
30805	34
30806	34
30807	34
30814	34
30815	34
30823	34
3100	26
3102	26
3111	26
3112	26
3117	26
3119	26
3304	26
3315	26
3400	26
3401	26
3402	26
3407	27
3500	27, 58
35008	48
350086	48
3501	27
3505	27, 58
3507	27
3512	27, 58
35126	40
3513	27, 58
35136	40, 58
35137	40

Farb-Nr.	Seiten
35138	48
3514	27
3518	27, 58
35186	40
35188	48
3519	27
3521	27, 58
35216	40
35218	48
35956	40,58
35957	40
3605	27
3613	27
3619	27
36198	48
3621	27
3627	27, 58
36276	40
36278	48
3701	26
3730	26
3731	26
3735	26
3738	26
3739	26
3740	26, 58
37406	40, 58
37407	40
3801	26
3804	26
3815	26
3823	26
3825	26
46256	16
46257	16
46357	16

Farb-Nr.	Seiten
46456	16
46556	16
46557	16
46856	16
46857	16
46956	16
46957	16
4820	12
4880	12
50104	34
50131	35
501316	44
50132	35
501326	44
50303	35
503036	44
50310	35
50515	35
505156	44
50522	35
50622	35
5104	26
5131	26
51315	40
51316	40
5303	26, 52
53035	40
53036	40
5310	26
5321	26
5405	27
5515	27
5522	27
5623	27
5636	27
6150	24

Farb-Nr.	Seiten
6155	24
6160	24
6165	24
6170	24
8292	20
8295	20
8296	20
8393	22
8394	22
8396	22
8719	52
8720	52, 56
8722	52
8724	52
8727	52
8728	52
8732	52
8734	52
8736	52
8741	52
8743	52
8746	52
8748	52, 56
8749	52
8751	52
8752	52
8753	52
8754	56
8756	56
99999	48

# Gail

**Gail Ceramics International GmbH**

Gambacher Weg 5

D-35415 Pohlheim

Tel.: +49 6004 49999-10

Fax: +49 6004 49999-16

E-Mail: [sales@gail.de](mailto:sales@gail.de)

[www.gail.de](http://www.gail.de)