



0,90

0,30

Waerket Thyboron Vandkulturhus, Dänemark

Collection SPECIAL-FORM

Unglasierte und glasierte
Schwimmbad-Formsteine
und Zubehör

gemäß DIN EN 14411 AI_b

Bevorzugte Anwendungsbereiche:

- öffentliche und private Schwimmbäder
- Erlebnisbäder
- Sport- und Freizeitanlagen

Buntglasiert, unifarben



3500 Lichtblau, glänzend*
35956 Lichtblau, seidenmatt B/R 10



3505 Himmelblau, seidenmatt



3512 Capriblau, seidenmatt*



3513 Atlantikblau, seidenmatt
35136 Atlantikblau, seidenmatt B/R 10



3627 Lichtgrün, seidenmatt*



3518 Türkisblau, seidenmatt*



3521 Wasserblau, seidenmatt*



3740 Anthrazit, seidenmatt
37406 Anthrazit, seidenmatt B/R 10

Glasirt, unifarben

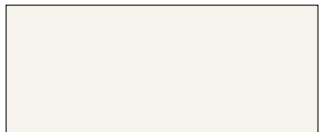

2290 Altweiß, seidenmatt



2220 Weiß, glänzend

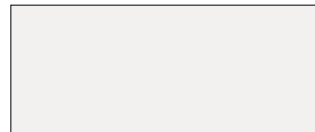

22106 Weiß, matt B/R 11*



2115 Hellelfenbein, seidenmatt

Unglasirt, unifarben



1030 Graucreme B/R 11



3130; 1030 Graucreme C/R 11 V 8



3170; 1030 Graucreme C/R 12 V 6

* Diese Farben führen wir in rutschhemmender Ausführung in der Collection »Grip-Star Soft SP I« auf Seite 40.

Nützlicher Hinweis

Collection »Special-Form« ist auf Anfrage auch in den Farben der Collectionen »Combi-Color I« und »Combi-Color II« lieferbar.



Poseidon Therme, Ischia, Italien

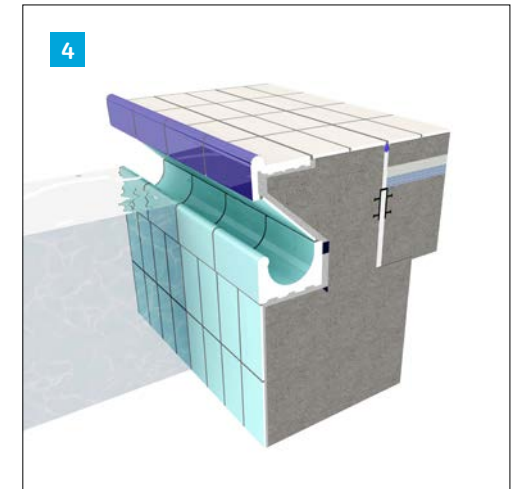
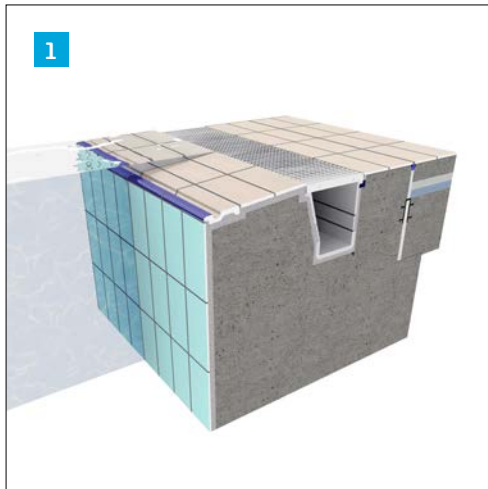

1 Die »Finnische Rinne«

Ruhiger Wasserspiegel und gute Übersicht:

Hauptmerkmale sind die schiefe Ebene, die von der Beckenwand zum Umlauf hin ansteigt, und die gerillte Griffplatte mit Sicherheitsmarkierung. Das Wasser läuft strandartig auf, und der Wasserspiegel beruhigt sich dadurch schnell. Weitere Vorteile in Stichworten: Wasserspiegel auf oder über Niveau des Beckenumgangs, hervorragende Übersicht für Badegäste und Schwimmmeister, keine Chlorglocke über dem Becken, also keine Geruchsbelästigung. Reinigung der Ablaufrinne vom Umgang aus. Einsparungen bei Erdaushub und Betonarbeiten, denn das Becken kann bei gleicher Wassertiefe bis zu ca. 30 cm niedriger sein als bei einem sog. tiefliegenden Wasserspiegel mit einer Rinne, die innen im Becken liegt.

2 Die »Züricher Rinne«

Breiter Beckenumgang und weniger Bauaufwand:

Als Überflutungskante dient hier ein Beckenrandstein mit direkt anschließendem oder auch dahinter liegendem Überlaufkanal. Weitere Merkmale: Wasserspiegel auf oder über Niveau des Beckenumgangs. Dadurch hervorragende Übersicht und keine Geruchsbelästigung durch Chlor. Der Umgang ist vom Rand aus nutzbar, Erdaushub und Betonarbeiten sind vergleichsweise günstig.

3 Die hochliegende »Wiesbadener Rinne«

Griffiger Halt für Schwimmer und reinigungsfreundliche Rinne:

Typisches Kennzeichen ist die Überflutungsrinne, deren Wulst Überflutungskante und Haltegriff in einem ist. Wasserspiegel auch hier auf oder über Niveau des Beckenumgangs. So ist die Übersicht hervorragend, und es gibt keine Chlorglocke. Ebenfalls wichtig: Beckenrand mit guten Festhaltungsmöglichkeiten für die Schwimmer, Reinigung der Ablaufrinne vom Umgang aus, Umgang vom Rand aus nutzbar. Auch hier Einsparungsmöglichkeiten beim Rohbau.

4 Die tiefliegende »Wiesbadener Rinne«

Gute Wellenbrechung und ideal für Sanierungen historischer Bäder:

Dieses System besteht aus einer innenliegenden Überlaufrinne, die sich ca. 0,30 m unter dem Beckenumgang befindet. Dadurch liegt der Wasserspiegel tiefer. Die wichtigsten Vorteile dieses Systems: Gute Wellenbrechung durch Schrägplatte, gute Festhaltungsmöglichkeiten am Rinnenwulst, gut sichtbare Markierungen und gute Befestigungsmöglichkeiten von Trenn- und Schwimmseilen.

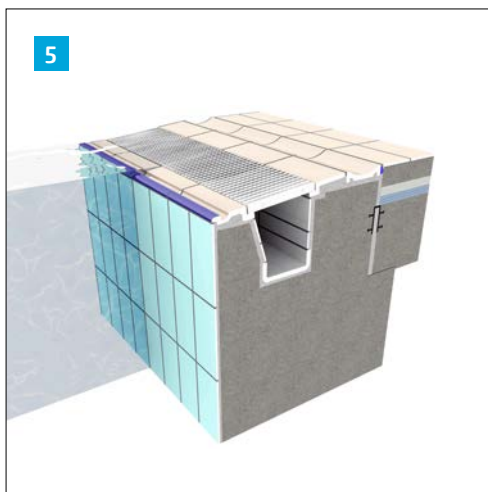

5 Die »Finnische Rinne« mit Rostauflage

Rinnen frei dimensionieren:

Eine Griffplatte mit Doppelfunktion eröffnet viele Freiheiten, die Abflussrinne in Breite und Tiefe individuell zu konstruieren. Denn das Formteil dient zugleich als Auflage für den Abdeckrost. Eine Flachrinne hinter dem Beckenkopf unterstützt zusätzlich die Entwässerung.



6 Die »St. Moritz Rinne«

Gute Übersicht dank hohem Wasserspiegel:

Die St. Moritz Rinne zeichnet eine erhöhte Beckenwand aus, über die das Wasser in die umliegende Rinne abfließt. Der hohe Wasserspiegel ermöglicht den Blick weit über den Beckenrand hinaus. Daher eignet sich die St. Moritz Rinne besonders zur Ausgestaltung von Therapiebecken sowie Hotel- und Freizeitpools. Weil der Beckenaushub geringer ist, reduzieren sich zudem die Baukosten.



7 Die »Wiesbadener Rinne« mit Aussparung

Große Gestaltungsspielräume für Beckenwände:

Eine zusätzliche Aussparung an der bewährten Wiesbadener Rinne schafft Platz für die Auskleidung des Beckens mit Mosaik. Dies eröffnet Planern und Bauherren unbegrenzte Möglichkeiten der individuellen Farbgebung. Eine zeitgemäße Symbiose von Funktion und Design!



8 Die »Berliner Rinne«

Geringes Ablaufgeräusch und mehr Flexibilität:

Die Berliner Rinne besteht aus einem geeigneten Rinnenstein, der zusätzlich als Rostaufgabe und Handfasse dient. Die Neigung des Rinnensteins vermindert die Geräuschentwicklung des ablaufenden Wassers. Zudem lassen sich Höhe und Tiefe der Rinne flexibel gestalten.

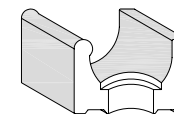
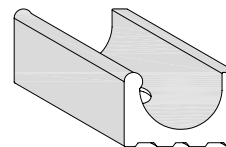
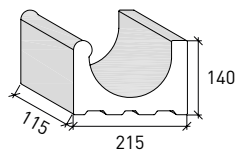
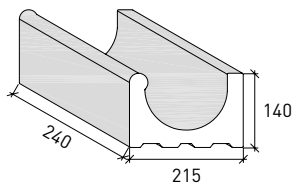

Farbe glasiert	5100 Überflutungsrinne »Wiesbaden« 240 x 215 x 140 mm		5105 Überflutungsrinne »Wiesbaden«, (½ Rinnenstein) 115 x 215 x 140 mm		5101 Überflutungsrinne (Ablaufstein) Ablauf 2½", Ø 109/83 mm		9577 Überflutungsrinne (½ Ablaufstein, links)	
	Preisgruppe/ Stück	Preisgruppe/ m²	Preisgruppe/ Stück	Preisgruppe/ m²	Preisgruppe/ Stück	Preisgruppe/ m²	Preisgruppe/ Stück	Preisgruppe/ m²
2220 2290	● 267		● 263		● 275		● 272 (Stück)	
3500	● 268		● 264		● 276		● 273 (Stück)	
2115 3505 3512 3740	○ 268		○ 264		○ 276		○ 273 (Stück)	
3513	● 268		● 264		● 276		● 273 (Stück)	
Stück pro m²/lfd.m inkl. Fuge	4		8		8500		4250	
Gewicht ca. kg per 1000 Stück	9000		4300		1		2	
Stück pro Paket	1		2		72		2	
Stück pro Palette	72		144		72		2	

● = Standardprogramm ○ = Auf Anfrage □ = Palettenrabatt Farben siehe S. 58

Nützlicher Hinweis

Collection »Special-Form« ist auf Anfrage auch in den Farben der Collectionen »Combi-Color I« und »Combi-Color II« lieferbar.

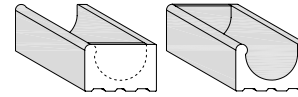
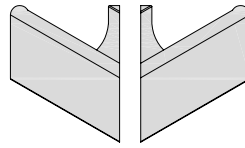
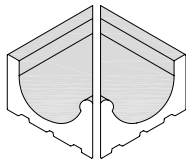

Farbe
glasiert

	510203/ Innengehrung 04 208 x 215 x 140 mm		956903/ Außengehrung 04 238 x 215 x 140 mm		5103/ Endstein 04 240 x 215 x 140 mm	
	Preisgruppe/ Stück	Preisgruppe/ m ²	Preisgruppe/ Stück	Preisgruppe/ m ²	Preisgruppe/ Stück	Preisgruppe/ m ²
2220 2290	● 269 (Stück)		● 269 (Stück)		● 275 (Stück)	
3500	● 270 (Stück)		● 270 (Stück)		● 276 (Stück)	
2115 3505 3512 3740	○ 270 (Stück)		○ 270 (Stück)		○ 276 (Stück)	
3513	● 270 (Stück)		● 270 (Stück)		● 276 (Stück)	
Stück pro m ² /lfd.m inkl. Fuge						
Gewicht ca. kg per 1000 Stück	3960/3960		3500/3500		7750	
Stück pro Paket	1 Paar		1 Paar		1	
Stück pro Palette						

● = Standardprogramm ○ = Auf Anfrage □ = Palettenrabatt Farben siehe S. 58

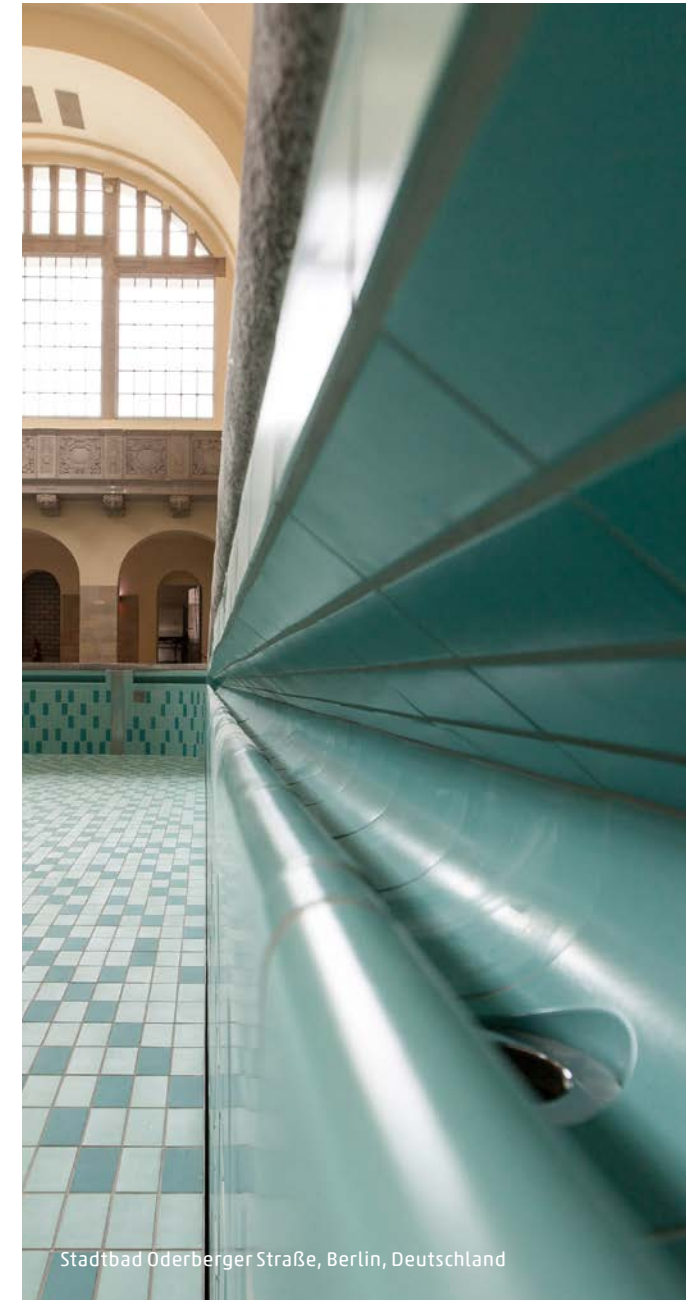

Stadtbad Oderberger Straße, Berlin, Deutschland

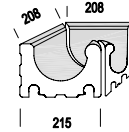
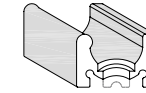
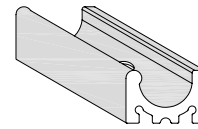
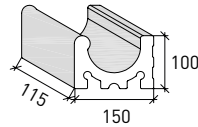
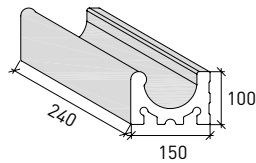

Farbe
glasiert

	5110 Kleinrinne »Wiesbaden« 240 x 150 x 100 mm		5115 Kleinrinne (1/2 Rinnenstein) 115 x 150 x 100 mm		5111 Kleinrinne (Ablaufstein) Ablauf 1 1/2", Ø 70/50 mm		511560 Kleinrinne (1/2 Ablaufstein, links)		511203/ Innengehrung 04 143 x 143 x 100 mm	
	511044 Kleinrinne »Wiesbaden« 244 x 150 x 100 mm		511544 Kleinrinne (1/2 Rinnenstein) 119 x 150 x 100 mm		511144 Kleinrinne (Ablaufstein) Ablauf 1 1/2", Ø 70/50 mm		511561 Kleinrinne (1/2 Ablaufstein, rechts) 115 x 150 x 100 mm		511564 Kleinrinne (1/2 Ablaufstein, links)	
	511565 Kleinrinne (1/2 Ablaufstein, rechts) 119 x 150 x 100 mm									
	Preisgruppe/ Stück	Preisgruppe/ m ²	Preisgruppe/ Stück	Preisgruppe/ m ²	Preisgruppe/ Stück	Preisgruppe/ m ²	Preisgruppe/ Stück	Preisgruppe/ m ²	Preisgruppe/ Stück	Preisgruppe/ m ²
2220 2290	● 263		● 257		● 272		● 267 (Stück)		● 263 (Stück)	
3500	● 267		● 262		● 273		● 268 (Stück)		● 264 (Stück)	
2115 3505 3512 3740	○ 270		○ 263		○ 274		○ 269 (Stück)		○ 265 (Stück)	
3513	● 270		● 263		● 274		● 269 (Stück)		● 265 (Stück)	
Stück pro m ² /lfd.m inkl. Fuge	4		8		3950		1980		1125/1125	
Gewicht ca. kg per 1000 Stück	4150		1900		2		4		1 Paar	
Stück pro Paket	2		4		120		4			
Stück pro Palette	120		240							

● = Standardprogramm ○ = Auf Anfrage □ = Palettenrabatt Farben siehe S. 58

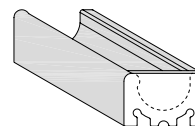
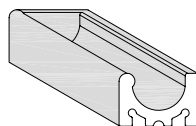
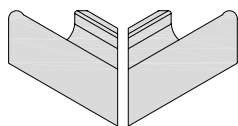

Farbe glasiert	511703/ Außengehörung 04 238 x 150 x 100 mm		5113 Endstein, links 240 x 150 x 100 mm		5114 Endstein, rechts 240 x 150 x 100 mm	
	Preisgruppe/ Stück	Preisgruppe/ m ²	Preisgruppe/ Stück	Preisgruppe/ m ²	Preisgruppe/ Stück	Preisgruppe/ m ²
2220 2290	● 263 (Stück)		● 272		● 272	
3500	● 264 (Stück)		● 273		● 273	
2115 3505 3512 3740	○ 265 (Stück)		○ 274		○ 274	
3513	● 265 (Stück)		● 274		● 274	
Stück pro m ² /lfd.m inkl. Fuge						
Gewicht ca. kg per 1000 Stück	1300/1300		4350		4350	
Stück pro Paket	1 Paar		2		2	
Stück pro Palette						

● = Standardprogramm ○ = Auf Anfrage □ = Palettenrabatt Farben siehe S. 58

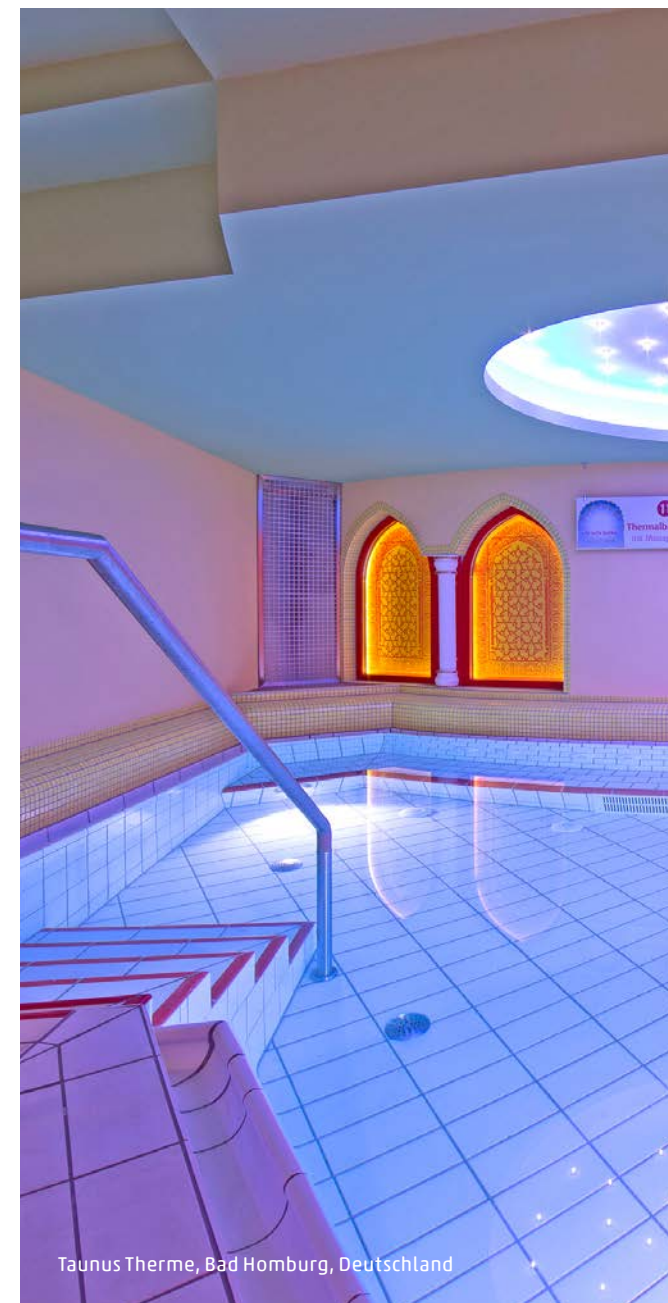

Tanus Therme, Bad Homburg, Deutschland

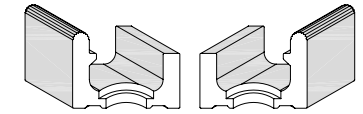
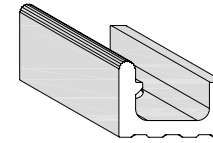
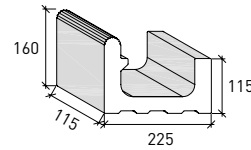
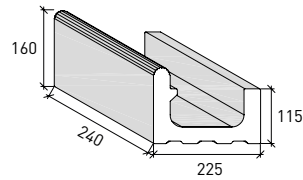

Farbe
glasiert

	5170 Überflutungsrinne »Wiesbaden« mit gerilltem Wulst 240 x 225 x 115/160 mm		5175 Überflutungsrinne »Wiesbaden« mit gerilltem Wulst (½ Rinnenstein) 115 x 225 x 115/160 mm		5171 Überflutungsrinne »Wiesbaden« mit gerilltem Wulst (Ablaufstein) Ablauf 2½", Ø 115/85 mm		517503 Überflutungsrinne »Wiesbaden« (½ Ablaufstein, links)	
	517044 Überflutungsrinne »Wiesbaden« mit gerilltem Wulst 244 x 225 x 115/160 mm		517544 Überflutungsrinne »Wiesbaden« mit gerilltem Wulst (½ Rinnenstein) 119 x 225 x 115/160 mm		517144 Überflutungsrinne »Wiesbaden« mit gerilltem Wulst (Ablaufstein) Ablauf 2½", Ø 115/85 mm		517504 Überflutungsrinne »Wiesbaden« (½ Ablaufstein, rechts) 115 x 225 x 115/160 mm	
	Preisgruppe/ Stück	Preisgruppe/ m²	Preisgruppe/ Stück	Preisgruppe/ m²	Preisgruppe/ Stück	Preisgruppe/ m²	Preisgruppe/ Stück	Preisgruppe/ m²
2220 2290	● 269		● 265		● 276		● 271 (Stück)	
3500	● 270		● 266		● 278		● 272 (Stück)	
2115 3505 3512 3513 3518 3521 3627 3740	○ 271		○ 267		○ 279		○ 273 (Stück)	
Stück pro m²/lfd.m inkl. Fuge	4		8		4		8	
Gewicht ca. kg per 1000 Stück	8850		4300		8300		4150	
Stück pro Paket	2		4		2		2	
Stück pro Palette	72		144		72		72	

● = Standardprogramm ○ = Auf Anfrage □ = Palettenrabatt Farben siehe S. 58

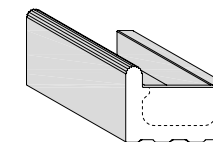
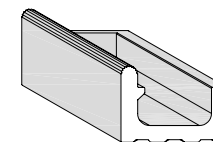
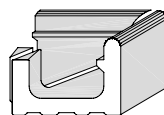
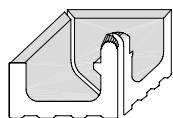

Farbe glasiert	517203/ Innengehrung 04 218 x 218 x 115/160 mm		957603/ Außengehrung 04 233 x 225 x 115/160 mm		5173 Endstein, links 240 x 225 x 115/160 mm		5174 Endstein, rechts 240 x 225 x 115/160 mm	
	Preisgruppe/ Stück	Preisgruppe/ m ²	Preisgruppe/ Stück	Preisgruppe/ m ²	Preisgruppe/ Stück	Preisgruppe/ m ²	Preisgruppe/ Stück	Preisgruppe/ m ²
2220 2290	● 268 (Stück)		● 268 (Stück)		● 276		● 276	
3500	● 269 (Stück)		● 269 (Stück)		● 278		● 278	
2115 3505 3512 3513 3518 3521 3627 3740	○ 270 (Stück)		○ 270 (Stück)		○ 279		○ 279	
Stück pro m ² /lfd.m inkl. Fuge	3440/3440		4000/4000		10000		10000	
Gewicht ca. kg per 1000 Stück	1 Paar		1 Paar		1		1	
Stück pro Paket								
Stück pro Palette								

● = Standardprogramm ○ = Auf Anfrage □ = Palettenrabatt Farben siehe S. 58



Schloss Warnsdorf bei Travemünde, Deutschland

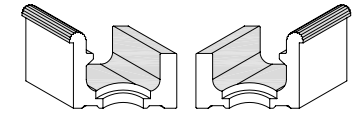
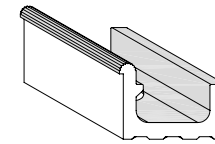
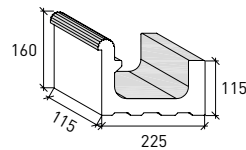
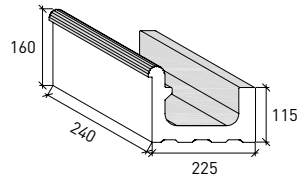

Farbe
glasiert

	5270	5275	5271	527503
	Überflutungsrinne »Wiesbaden« mit gerilltem Wulst und Aussparung 240 x 225 x 115/160 mm	Überflutungsrinne »Wiesbaden« mit gerilltem Wulst und Aussparung (½ Rinnenstein) 115 x 225 x 115/160 mm	Überflutungsrinne »Wiesbaden« mit gerilltem Wulst und Aussparung (Ablaufstein) Ablauf 2½", Ø 115/85 mm	Überflutungsrinne »Wiesbaden« (½ Ablaufstein, links)
	527044 Überflutungsrinne »Wiesbaden« mit gerilltem Wulst und Aussparung 244 x 225 x 115/160 mm	527544 Überflutungsrinne »Wiesbaden« mit gerilltem Wulst und Aussparung (½ Rinnenstein) 119 x 225 x 115/160 mm	527144 Überflutungsrinne »Wiesbaden« mit gerilltem Wulst und Aussparung (Ablaufstein) Ablauf 2½", Ø 115/85 mm	527504 Überflutungsrinne »Wiesbaden« (½ Ablaufstein, rechts) 115 x 225 x 115/160 mm
	Preisgruppe/ Stück	Preisgruppe/ Stück	Preisgruppe/ Stück	Preisgruppe/ Stück
2220 2290	● 275	● 273	● 280	● 278 (Stück)
3500	● 276	● 274	● 281	● 279 (Stück)
2115 3505 3512 3513 3518 3521 3627 3740	○ 277	○ 275	○ 282	○ 280 (Stück)
Stück pro m ² /lfd.m inkl. Fuge	4	8	4	8
Gewicht ca. kg per 1000 Stück	7300	3600	7100	4150
Stück pro Paket	2	4	2	2
Stück pro Palette	72	144	72	

● = Standardprogramm ○ = Auf Anfrage □ = Palettenrabatt Farben siehe S. 58

Nützlicher Hinweis

Bei Bedarf werden konisch zugeschnittene Formstücke für radiale Rinnenausführungen geliefert. Preis und Lieferzeit auf Anfrage.

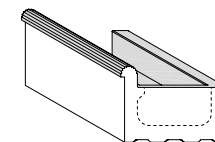
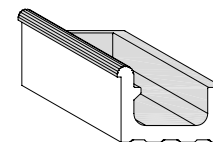
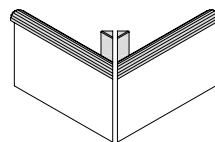
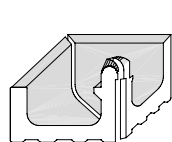

Farbe glasiert	527203/ Innengehrung 04 218 x 218 x 115/160 mm		527603/ Außengehrung 04 238 x 225 x 115/160 mm		5273 Endstein, links 240 x 225 x 115/160 mm		5274 Endstein, rechts 240 x 225 x 115/160 mm	
	Preisgruppe/ Stück	Preisgruppe/ m ²	Preisgruppe/ Stück	Preisgruppe/ m ²	Preisgruppe/ Stück	Preisgruppe/ m ²	Preisgruppe/ Stück	Preisgruppe/ m ²
2220 2290	● 271 (Stück)		● 271 (Stück)		● 280		● 280	
3500	● 272 (Stück)		● 272 (Stück)		● 281		● 281	
2115 3505 3512 3513 3518 3521 3627 3740	○ 273 (Stück)		○ 273 (Stück)		○ 282		○ 282	
Stück pro m ² /lfd.m inkl. Fuge	3440/3440		3700/3700		9400		9400	
Gewicht ca. kg per 1000 Stück	1 Paar		1 Paar		1		1	
Stück pro Paket								
Stück pro Palette								

● = Standardprogramm ○ = Auf Anfrage □ = Palettenrabatt Farben siehe S. 58



Reha Klinik Pankow, Deutschland

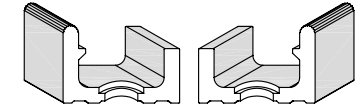
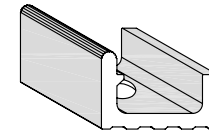
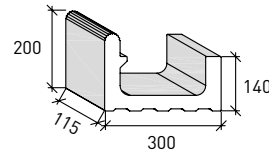
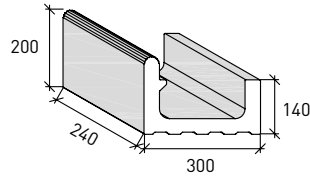

Farbe
glasiert

	5160	Große Überflutungsrinne »Wiesbaden« mit gerilltem Wulst	5165	Große Überflutungsrinne »Wiesbaden« mit gerilltem Wulst (½ Rinnenstein)	5161	Große Überflutungsrinne »Wiesbaden« mit gerilltem Wulst (Ablaufstein)	516560	Große Überflutungsrinne »Wiesbaden« (½ Ablaufstein, links)
	516044	Große Überflutungsrinne »Wiesbaden« mit gerilltem Wulst	516544	Große Überflutungsrinne »Wiesbaden« mit gerilltem Wulst (½ Rinnenstein)	516144	Große Überflutungsrinne »Wiesbaden« mit gerilltem Wulst (Ablaufstein)	516561	Große Überflutungsrinne »Wiesbaden« (½ Ablaufstein, rechts)
	240 x 300 x 140/200 mm		115 x 300 x 140/200 mm		Ablauf 2½", Ø 115/85 mm		115 x 300 x 140/200 mm	
	Preisgruppe/ Stück	Preisgruppe/ m²	Preisgruppe/ Stück	Preisgruppe/ m²	Preisgruppe/ Stück	Preisgruppe/ m²	Preisgruppe/ Stück	Preisgruppe/ m²
2220 2290	● 278		● 275		● 281		● 279 (Stück)	
3500	● 279		● 276		● 282		● 280 (Stück)	
2115 3505 3512 3513 3518 3521 3627 3740	○ 280		○ 278		○ 283		○ 281 (Stück)	
Stück pro m²/lfd.m inkl. Fuge	4		8				6200	
Gewicht ca. kg per 1000 Stück	12000		5630		11800		6200	
Stück pro Paket	2		2		2		2	
Stück pro Palette	48		96		48		48	

● = Standardprogramm ○ = Auf Anfrage □ = Palettenrabatt Farben siehe S. 58

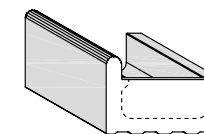
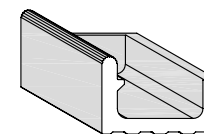
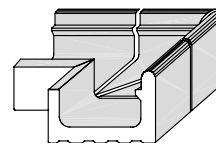
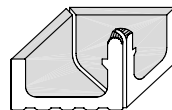
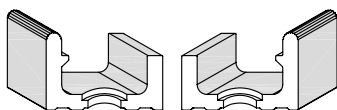

Farbe
glasiert

	516564 Große Überflutungsrinne »Wiesbaden« (1/2 Ablaufstein, links)		516203/04 Innengehrung		956701-04 Außengehrung		5163 Endstein, links		5164 Endstein, rechts	
	Preisgruppe/ Stück	Preisgruppe/ m ²	Preisgruppe/ Stück	Preisgruppe/ m ²	Preisgruppe/ Stück	Preisgruppe/ m ²	Preisgruppe/ Stück	Preisgruppe/ m ²	Preisgruppe/ Stück	Preisgruppe/ m ²
2220 2290	● 279 (Stück)		● 275 (Stück)		● 275 (Stück)		● 281		● 281	
3500	● 280 (Stück)		● 276 (Stück)		● 276 (Stück)		● 282		● 282	
2115 3505 3512 3513 3518 3521 3627 3740	○ 281 (Stück)		○ 277 (Stück)		○ 277 (Stück)		○ 283		○ 283	
Stück pro m ² /lfd.m inkl. Fuge										
Gewicht ca. kg per 1000 Stück	6200		7050/7050		31500		13000		13000	
Stück pro Paket	2		1 Paar		1 Set		1		1	
Stück pro Palette	48		50		50					

● = Standardprogramm ○ = Auf Anfrage □ = Palettenrabatt Farben siehe S. 58

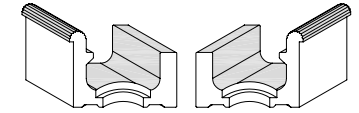
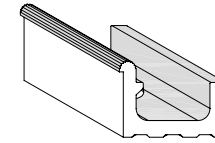
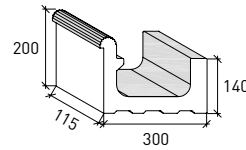
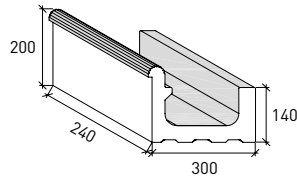

Farbe
glasiert

	5260	Große Überflutungsrinne »Wiesbaden« mit gerilltem Wulst und Aussparung 240 x 300 x 140/200 mm	5265	Große Überflutungsrinne »Wiesbaden« mit gerilltem Wulst und Aussparung (½ Rinnenstein) 115 x 300 x 140/200 mm	5261	Große Überflutungsrinne »Wiesbaden« mit gerilltem Wulst und Aussparung (Ablaufstein) 240 x 300 x 140/200 mm Ablauf 2 1/2", Ø 115/85 mm	526560	Große Überflutungsrinne »Wiesbaden« (½ Ablaufstein, links)	526561	Große Überflutungsrinne »Wiesbaden« (½ Ablaufstein, rechts) 115 x 300 x 140/200 mm
	526044	Große Überflutungsrinne »Wiesbaden« mit gerilltem Wulst und Aussparung 244 x 300 x 140/200 mm	526544	Große Überflutungsrinne »Wiesbaden« mit gerilltem Wulst und Aussparung (½ Rinnenstein) 119 x 300 x 140/200 mm	526144	Große Überflutungsrinne »Wiesbaden« mit gerilltem Wulst und Aussparung (Ablaufstein) 244 x 300 x 140/200 mm Ablauf 2 1/2", Ø 115/85 mm				
	Preisgruppe/ Stück	Preisgruppe/ m ²	Preisgruppe/ Stück	Preisgruppe/ m ²	Preisgruppe/ Stück	Preisgruppe/ m ²	Preisgruppe/ Stück	Preisgruppe/ m ²	Preisgruppe/ Stück	Preisgruppe/ m ²
2220 2290	● 282		● 281		● 284		● 284		● 284	
3500	● 282		● 281		● 284		● 284		● 284	
2115 3505 3512 3513 3518 3521 3627 3740	● 283		● 282		● 284		● 284		● 284	
Stück pro m ² /lfd.m inkl. Fuge	4		8		11800		5900			
Gewicht ca. kg per 1000 Stück	12000		6000		11800		5900			
Stück pro Paket	1		2		1		2			
Stück pro Palette	48		96		48		2			

● = Standardprogramm ○ = Auf Anfrage □ = Palettenrabatt Farben siehe S. 58

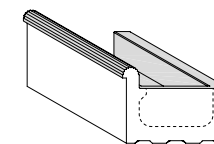
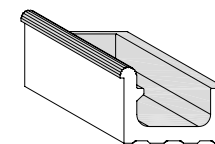
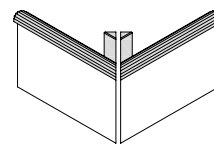
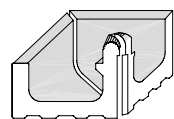
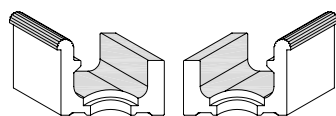

Farbe
glasiert

	526564 Große Überflutungs- rinne »Wiesbaden« (½ Ablaufstein, links)		526203/ Innengehrung 04 293 x 293 x 140/200 mm		526701- Außengehrung 04 483 x 483 x 140/200 mm		5263 Endstein, links 240 x 300 x 140/200 mm		5264 Endstein, rechts 240 x 300 x 140/200 mm	
	526565 Große Überflutungs- rinne »Wiesbaden« (½ Ablaufstein, rechts) 119 x 300 x 140/200 mm						526344 Endstein, links 244 x 300 x 140/200 mm		526444 Endstein, rechts 244 x 300 x 140/200 mm	
	Preisgruppe/ Stück	Preisgruppe/ m ²	Preisgruppe/ Stück	Preisgruppe/ m ²	Preisgruppe/ Stück	Preisgruppe/ m ²	Preisgruppe/ Stück	Preisgruppe/ m ²	Preisgruppe/ Stück	Preisgruppe/ m ²
2220 2290	● 284		● 280 (Stück)		● 268 (Stück)		● 284		● 284	
3500	● 284		● 280 (Stück)		● 268 (Stück)		● 284		● 284	
2115 3505 3512 3513 3518 3521 3627 3740	● 284		● 281 (Stück)		● 269 (Stück)		● 284		● 284	
Stück pro m ² /lfd.m inkl. Fuge										
Gewicht ca. kg per 1000 Stück		5900		4750/4750		31500		13000		13000
Stück pro Paket		2		1 Paar		1 Set		1		1
Stück pro Palette										

● = Standardprogramm ○ = Auf Anfrage □ = Palettenrabatt Farben siehe S. 58

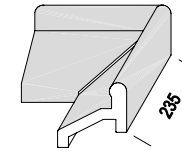
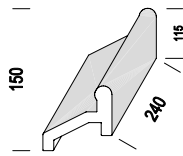

Farbe	5180 Überflutungsrinne »Berlin« 240 x 160 x 150 mm		5185 Überflutungsrinne »Berlin« (½ Rinnenstein) 115 x 160 x 150 mm		518903/ 04 Außengehrung 235 x 155 x 150 mm		518203/ 04 Innengehrung 155 x 155 x 150 mm		
		Preisgruppe/ Stück	Preisgruppe/ m ²	Preisgruppe/ Stück	Preisgruppe/ m ²	Preisgruppe/ Stück	Preisgruppe/ m ²	Preisgruppe/ Stück	Preisgruppe/ m ²
glasiert	2220 2290	● 271		● 269		● 274 (Stück)		● 274 (Stück)	
	3500	● 272		● 270		● 275 (Stück)		● 275 (Stück)	
	2115 3505 3512 3513	○ 273		○ 271		○ 275 (Stück)		○ 275 (Stück)	
Stück pro m ² /lfd.m inkl. Fuge		4		8					
Gewicht ca. kg per 1000 Stück		3700		1775		2630		766	
Stück pro Paket		2		4		2		1	
Stück pro Palette		142		284					

● = Standardprogramm ○ = Auf Anfrage □ = Palettenrabatt Farben siehe S. 58

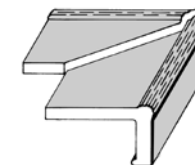
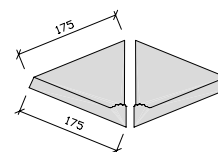
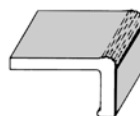
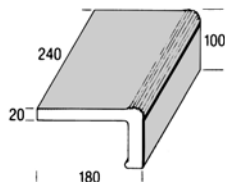

Farbe	5400 Beckenrandstein*		5405 ½ Beckenrandstein*		540201/ Innenecke 02		540303/ Außengehrung* 04		
	240/100 x 180 x 20 mm		115/100 x 180 x 20 mm		175 x 175 x 20 mm		235/100 x 180 x 20 mm		
	540044 Beckenrandstein*		540544 ½ Beckenrandstein*						
	244/100 x 180 x 20 mm		119/100 x 180 x 20 mm						
		Preisgruppe/ Stück	Preisgruppe/ m²	Preisgruppe/ Stück	Preisgruppe/ m²	Preisgruppe/ Stück	Preisgruppe/ m²	Preisgruppe/ Stück	Preisgruppe/ m²
unglasiert	1030	● 255		● 252		● 249 (Stück)		● 255 (Stück)	
glasiert	2220 2290	● 265		● 258				● 265 (Stück)	
	3500	● 266		● 259				● 266 (Stück)	
	2115 3505 3512 3513	○ 266		○ 259				○ 266 (Stück)	
Stück pro m²/lfd.m inkl. Fuge		4		8		1600			
Gewicht ca. kg per 1000 Stück		2790		1580		1600			
Stück pro Paket		4		8		4			2
Stück pro Palette		180		360					

● = Standardprogramm ○ = Auf Anfrage □ = Palettenrabatt Farben siehe S. 58

* Bei Ausführung »glasiert« ist nur der Überhang glasiert.

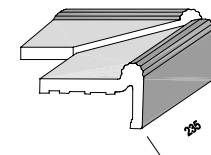
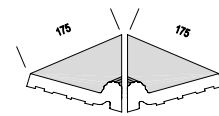
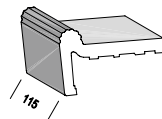
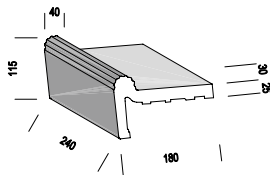

Farbe	5450 Beckenrandstein*		5455 ½ Beckenrandstein*		545201/ Innenecke 02		545303/ Außengehrung* 04		
	240/115 x 180 x 25 mm		115/115 x 180 x 25 mm		175 x 175 x 25 mm		235/115 x 180 x 25 mm		
	545044 Beckenrandstein*		545544 ½ Beckenrandstein*						
	244/115 x 180 x 25 mm		119/115 x 180 x 25 mm						
		Preisgruppe/ Stück	Preisgruppe/ m²	Preisgruppe/ Stück	Preisgruppe/ m²	Preisgruppe/ Stück	Preisgruppe/ m²	Preisgruppe/ Stück	Preisgruppe/ m²
unglasiert	1030	○ 262		○ 256		● 251 (Stück)		○ 261 (Stück)	
glasiert*	2220	● 271		● 267		● 253 (Stück)		● 271 (Stück)	
	2290	○ 271		○ 267		○ 253 (Stück)		○ 271 (Stück)	
	3500	● 272		● 268		● 255 (Stück)		● 272 (Stück)	
	2115 3505 3512 3513	○ 272		○ 268		○ 255 (Stück)		○ 272 (Stück)	
Stück pro m²/lfd.m inkl. Fuge		4		8					
Gewicht ca. kg per 1000 Stück		3200		1600		1630			
Stück pro Paket		3		6		4		2	
Stück pro Palette		180		360					

● = Standardprogramm ○ = Auf Anfrage □ = Palettenrabatt Farben siehe S. 58

* Bei Ausführung »glasiert« sind nur der Überhang und Wulst glasiert. Auf Wunsch Wulst auch unglasiert lieferbar. Auf Wunsch ist die Auftrittsfläche auch in rutschhemmend glasiert lieferbar.

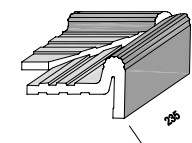
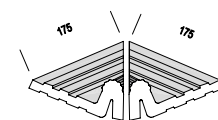
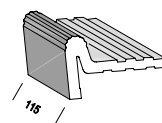
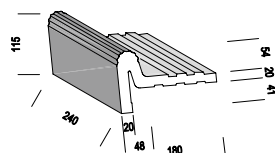

Farbe	5460 Beckenrandstein* 240/115 x 180 x 25 mm		5465 1/2 Beckenrandstein* 115/115 x 180 x 25 mm		546201/ Innenecke 02 175 x 175 x 25 mm		546303/ Außengehrung* 04 235/115 x 180 x 25 mm	
		Preisgruppe/ Stück	Preisgruppe/ m ²	Preisgruppe/ Stück	Preisgruppe/ m ²	Preisgruppe/ Stück	Preisgruppe/ m ²	Preisgruppe/ Stück
unglasiert 1030	○	262	○	256	○	251 (Stück)	○	261 (Stück)
glasiert* 2220	●	269	●	266	●	253 (Stück)	●	271 (Stück)
2290	○	269	○	266	○	253 (Stück)	○	271 (Stück)
3500	●	270	●	267	●	255 (Stück)	●	272 (Stück)
2115 3505 3512 3513	○	270	○	267	○	255 (Stück)	○	272 (Stück)
Stück pro m ² /lfd.m inkl. Fuge	4		8		1650		2	
Gewicht ca. kg per 1000 Stück	3250		1687		1650		2	
Stück pro Paket	2		4		2		2	
Stück pro Palette	180		360		2		2	

● = Standardprogramm ○ = Auf Anfrage □ = Palettenrabatt Farben siehe S. 58

* Bei Ausführung »glasiert« sind nur der Überhang und Wulst glasiert.



Parkbad, Hamburg-Volksdorf, Deutschland (bs2architekten)

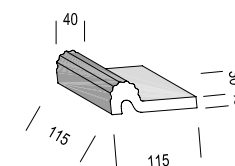
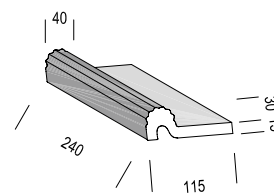

Farbe

		5750 Beckenrandstein*	5755 1/2 Beckenrandstein*
		240 x 115 x 45/15 mm	115 x 115 x 45/15 mm
		575044 Beckenrandstein	575544 1/2 Beckenrandstein
		244 x 115 x 45/15 mm	119 x 115 x 45/15 mm
		Preisgruppe/ Stück	Preisgruppe/ m ²
unglasiert	1030	● 249	● 247
glasiert	2220 2290	● 251	● 248
	2115 3500	● 252	● 249
	3505 3512		
	3513		
Stück pro m ² /lfd.m inkl. Fuge		4	8
Gewicht ca. kg per 1000 Stück		1200	600
Stück pro Paket		10	20
Stück pro Palette		600	1200

● = Standardprogramm ○ = Auf Anfrage □ = Palettenrabatt Farben siehe S. 58

* Bei Ausführung »glasiert« sind nur der Überhang und Wulst glasiert.

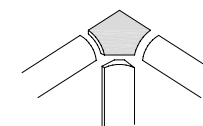
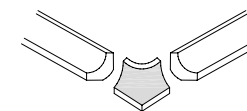
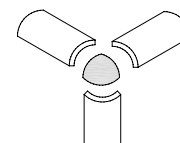
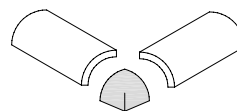
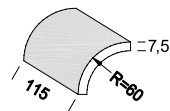
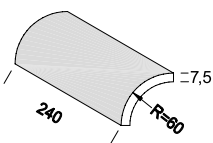

Farbe	9412 Radialstein R 60 x 240 x 7,5 mm		9415 1/2 Radialstein R 60 x 115 x 7,5 mm		941264 Endkappe mit 2 Anschlüssen zum Radialstein 9412		941269 Endkappe mit 3 Anschlüssen zum Radialstein 9412		941257 Außenecke zum Radialstein 9412 und zur Hohlkehle 4100		941258 Innenecke zum Radialstein 9412 und zur Hohlkehle 4100	
	Preisgruppe/ Stück	Preisgruppe/ m ²	Preisgruppe/ Stück	Preisgruppe/ m ²	Preisgruppe/ Stück	Preisgruppe/ m ²	Preisgruppe/ Stück	Preisgruppe/ m ²	Preisgruppe/ Stück	Preisgruppe/ m ²	Preisgruppe/ Stück	Preisgruppe/ m ²
unglasiert	1030	● 237	● 235		● 249		● 249		● 252		● 252	
glasiert	2220 2290	● 240	● 236		● 250		● 250		● 253		● 253	
	2115 3500 3505 3512 3513	● 242	● 238		● 252		● 252		● 255		● 255	
	22106	● 242	● 238									
Stück pro m ² /lfd.m inkl. Fuge		4	8									
Gewicht ca. kg per 1000 Stück		730	360		190		120		340		100	
Stück pro Paket		33	66									
Stück pro Palette		1980	3960									

● = Standardprogramm ○ = Auf Anfrage □ = Palettenrabatt Farben siehe S. 58

Nützlicher Hinweis

Radialsteine sind auf Anfrage auch in den Farben der Collectionen »Combi-Color I« und »Combi-Color II« lieferbar. Preis und Lieferzeit auf Anfrage.

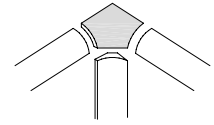
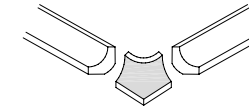
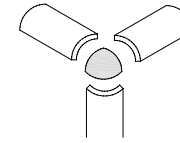
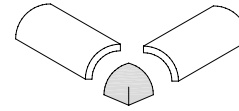
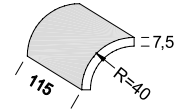
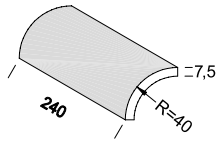

Farbe	9450 Radialstein R 40 x 240 x 7,5 mm		9455 ½ Radialstein R 40 x 115 x 7,5 mm		945064 Endkappe mit 2 Anschlüssen zum Radialstein 9450		945061 Endkappe mit 3 Anschlüssen zum Radialstein 9450		945067 Außenecke zum Radialstein 9450 und zur Hohlkehle 4100		945068 Innenecke zum Radialstein 9450 und zur Hohlkehle 4100	
	Preisgruppe/ Stück	Preisgruppe/ m ²	Preisgruppe/ Stück	Preisgruppe/ m ²	Preisgruppe/ Stück	Preisgruppe/ m ²	Preisgruppe/ Stück	Preisgruppe/ m ²	Preisgruppe/ Stück	Preisgruppe/ m ²	Preisgruppe/ Stück	Preisgruppe/ m ²
unglasiert	1030	● 230	● 227		● 245		● 245		● 246		● 250	
glasiert	2220 2290	● 231	● 228		● 246		● 246		● 247		● 251	
	22106	● 234	● 232		● 247		● 247		● 248		● 252	
	2115 3500	● 234	● 232		● 247		● 247		● 249		● 254	
	3512 3513											
	3518 3521 3627 35136 35956											
Stück pro m ² /lfd.m inkl. Fuge	4		8		60		27		100		100	
Gewicht ca. kg per 1000 Stück	300		105		60		27		100		100	
Stück pro Paket	50		100		60		27		100		100	
Stück pro Palette	3000		6000		60		27		100		100	

● = Standardprogramm ○ = Auf Anfrage □ = Palettenrabatt Farben siehe S. 58

Nützlicher Hinweis

Radialsteine sind auf Anfrage auch in den Farben der Collectionen »Combi-Color I« und »Combi-Color II« lieferbar. Preis und Lieferzeit auf Anfrage.

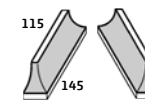
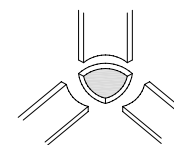
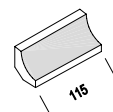
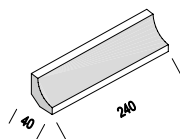
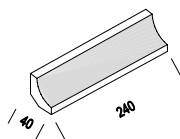

Farbe	4100 Hohlkehle 240 x 40 x 40 x 7,5 mm		4101 Endkehle 240 x 40 x 40 x 7,5 mm		4200 1/2 Hohlkehle 115 x 40 x 40 x 7,5 mm		4102 Innenecke 40 x 40 x 40 mm		4203 Außenecke, links 4204 Außenecke, rechts	
	Preisgruppe/ Stück	Preisgruppe/ m ²	Preisgruppe/ Stück	Preisgruppe/ m ²	Preisgruppe/ Stück	Preisgruppe/ m ²	Preisgruppe/ Stück	Preisgruppe/ m ²	Preisgruppe/ Stück	Preisgruppe/ m ²
unglasiert 1030	● 226		● 229		● 225		● 236		● 236 (Stück)	
glasiert 2220 2290	● 229		● 232		● 227		● 236		● 236 (Stück)	
3500	● 231		● 234		● 229		● 238		● 238 (Stück)	
Stück pro m ² /lfd.m inkl. Fuge	4				8					
Gewicht ca. kg per 1000 Stück	344		344		172		130		137	
Stück pro Paket	48		48		96		108		32	
Stück pro Palette	3456		3456		6912					

● = Standardprogramm ○ = Auf Anfrage □ = Palettenrabatt Farben siehe S. 58

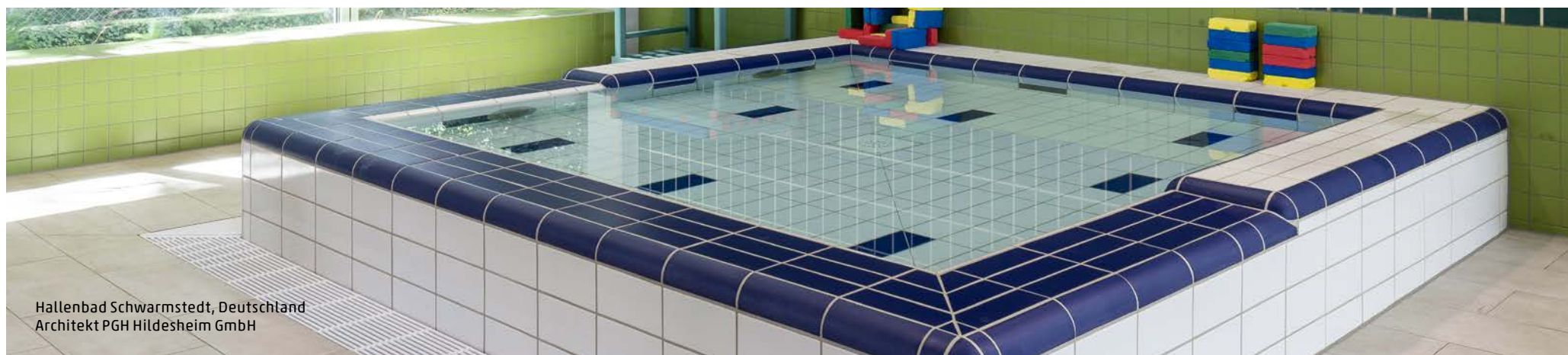

Hallenbad Schwarmstedt, Deutschland
Architekt PGH Hildesheim GmbH

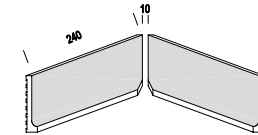
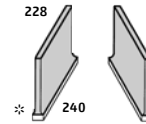
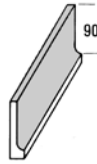

Farbe	4000 Kehlsockel 240 x 100 x 10/20 mm 400044 Kehlsockel 244 x 100 x 10/20 mm		4001 Außenecke, links 4002 Außenecke, rechts 228/240 x 100 mm		400503 Innengehrung, links 400504 Innengehrung, rechts 240 x 100 x 10/20 mm 400543 Innengehrung, links 400544 Innengehrung, rechts 244 x 100 x 10/20 mm		
		Preisgruppe/ Stück	Preisgruppe/ m ²	Preisgruppe/ Stück	Preisgruppe/ m ²	Preisgruppe/ Stück	Preisgruppe/ m ²
unglasiert 1030	●	227	○	236 (Stück)		●	236 (Stück)
glasiert 2220 2290	●	229	●	236 (Stück)		●	237 (Stück)
Stück pro m ² /lfd.m inkl. Fuge		4					
Gewicht ca. kg per 1000 Stück		580		280			493
Stück pro Paket		20		20			20
Stück pro Palette		1400		1296			1500

● = Standardprogramm ○ = Auf Anfrage □ = Palettenrabatt Farben siehe S. 58

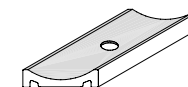
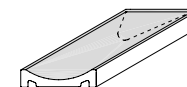
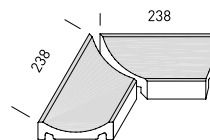
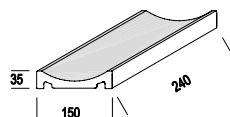
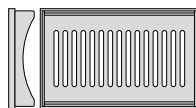

Farbe /
Ausführung

Farbe / Ausführung	0748 Edelstahl-Ablaufgitter für Flachrinne mit Kunststoffunterbau 246 x 155 x 40 mm		4420 Flachrinne 240 x 150 x 35 mm		442044 Flachrinne 244 x 150 x 35 mm		442303/ Gehrung 04 238 x 150 x 35 mm		4424 Endstück 240 x 150 x 35 mm		4429 Flachrinne mit Ablauf 1½", Ø 70/50 mm, 240 x 150 x 35 mm		442944 Flachrinne mit Ablauf 1½", Ø 70/50 mm, 244 x 150 x 35 mm	
	Preisgruppe/ Stück	Preisgruppe/ m ²	Preisgruppe/ Stück	Preisgruppe/ m ²	Preisgruppe/ Stück	Preisgruppe/ m ²	Preisgruppe/ Stück	Preisgruppe/ m ²	Preisgruppe/ Stück	Preisgruppe/ m ²	Preisgruppe/ Stück	Preisgruppe/ m ²	Preisgruppe/ Stück	Preisgruppe/ m ²
Edelstahl	Preis auf Anfrage													
unglasiert 1030			● 237		● 248 (Stück)			● 259					● 254	
glasiert 22106			● 245		● 248 (Stück)			● 263					● 257	
Stück pro m ² /lfd.m inkl. Fuge				4										
Gewicht ca. kg per 1000 Stück		1446		1670		1130/1130			1700					1570
Stück pro Paket		1		8		8			8					8
Stück pro Palette				400					400					400

● = Standardprogramm ○ = Auf Anfrage □ = Palettenrabatt Farben siehe S. 58

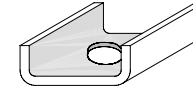
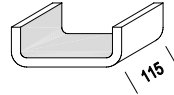
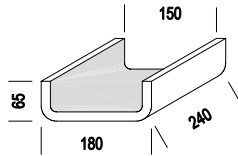

Farbe

		4900 Ablaufschale 240 x 180 x 65 x 150 mm		4905 1/2 Ablaufschale 115 x 50 x 40 mm		4901 Ablaufschale Lochstein Ablauf 2 1/2", Ø 115/85 mm 240 x 180 x 65 x 150 mm		490303/04 Innengehrung Ablaufschale 309/65 x 180 x 65 mm	
		490044 Ablaufschale 244 x 180 x 65 x 150 mm		490544 1/2 Ablaufschale 119 x 50 x 40 mm		490144 Ablaufschale Lochstein Ablauf 2 1/2", Ø 115/85 mm 244 x 180 x 65 x 150 mm			
		Preisgruppe/ Stück	Preisgruppe/ m ²	Preisgruppe/ Stück	Preisgruppe/ m ²	Preisgruppe/ Stück	Preisgruppe/ m ²	Preisgruppe/ Stück	Preisgruppe/ m ²
unglasiert	1030								
glasiert	2220 2290	● 249		● 248		● 268		● 253 (Stück)	
Stück pro m ² /lfd.m inkl. Fuge		4		585		2100		1475/1475	
Gewicht ca. kg per 1000 Stück		2162		585		2100		1475/1475	
Stück pro Paket		4		8		4			
Stück pro Palette		192		362		192			

● = Standardprogramm ○ = Auf Anfrage □ = Palettenrabatt Farben siehe S. 58

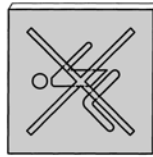

1,60 m

1,60 m

Farbe

	96097 Piktogramm, Graucreme 240 x 240 x 10 mm		4509 Startnummernplatte, Graucreme 240 x 240 x 10 mm		915408 Schriftplatte, Basis Graucreme Format 1100 bis max. 5 Buchstaben oder Zahlen in Anthrazit und Atlantikblau		Schriftplatte, Basis Weiß rutschhemmend		915410 Schriftplatte, Wasserstrahl geschnitten oder Digitaldruck, Basis Graucreme oder Basis Weiß rutschhemmend Format 1100 bis max. 5 Buchstaben oder Zahlen in Anthrazit und Atlantikblau	
	Preisgruppe/ Stück	Preisgruppe/ m ²	Preisgruppe/ Stück	Preisgruppe/ m ²	Preisgruppe/ Stück	Preisgruppe/ m ²	Preisgruppe/ Stück	Preisgruppe/ m ²	Preisgruppe/ Stück	Preisgruppe/ m ²
unglasiert	1030									
glasiert	2220 2290									
	3513	○ 281	○ 266		● 280		● 281			
	3740		○ 266		● 280		● 281			
Stück pro m ² /lfd.m inkl. Fuge										
Gewicht ca. kg per 1000 Stück		1310		1310			600			600
Stück pro Paket										
Stück pro Palette										

Preise auf Anfrage

● = Standardprogramm ○ = Auf Anfrage □ = Palettenrabatt Farben siehe S. 58



Waerket Thyboron Vandkulturhus, Danmark



Natuurpoort Nederheide, Milheeze, Nederlande

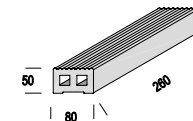
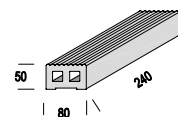

Farbe

5563 Steigleiter-Sprossenstein
240 x 80 x 50 mm
556344 Steigleiter-Sprossenstein
244 x 80 x 50 mm

5565 Steigleiter-Sprossenstein
260 x 80 x 50 mm

		Preisgruppe/ Stück	Preisgruppe/ m ²	Preisgruppe/ Stück	Preisgruppe/ m ²
unglasiert	1030	● 250		● 250	
glasiert	2220 2290	○ 261		○ 264	
	3513 3740	○ 263		○ 265	
Stück pro m ² /lfd.m inkl. Fuge			4		3,7
Gewicht ca. kg per 1000 Stück			1780		2100
Stück pro Paket			8		8
Stück pro Palette			480		384

● = Standardprogramm ○ = Auf Anfrage □ = Palettenrabatt Farben siehe S. 58

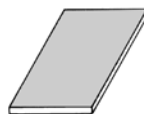

Farbe

1105 Kopfrundung
 1106 Längsrundung
 1107 Eckrundung, links
 1108 Eckrundung, rechts
 240 x 115 x 10 mm

110544 Kopfrundung
 110644 Längsrundung
 110744 Eckrundung, links
 110844 Eckrundung, rechts
 244 x 115 x 10 mm

1150 Spaltplatte
 1151 Kopfkante
 1152 Längskante
 1153 Ecke, links
 1154 Ecke, rechts
 240 x 150 x 10 mm

115044 Spaltplatte
 115144 Kopfkante
 115244 Längskante
 115344 Ecke, links
 115444 Ecke, rechts
 244 x 150 x 10 mm

1156 Längsrundung
 1155 Kopfrundung
 240 x 150 x 10 mm

115644 Längsrundung
 115544 Kopfrundung
 244 x 150 x 10 mm

1157 Eckrundung, links
1158 Eckrundung, rechts
 240 x 150 x 10 mm

115744 Eckrundung, links
115844 Eckrundung, rechts
 244 x 150 x 10 mm

		Preisgruppe/ Stück	Preisgruppe/ m ²	Preisgruppe/ Stück	Preisgruppe/ m ²	Preisgruppe/ Stück	Preisgruppe/ m ²	Preisgruppe/ Stück	Preisgruppe/ m ²
unglasiert	1030	● 224		● 223		● 229		● 234	
glasiert	2220 2290	● 225		● 225		● 230		● 235	
	2115 3500 3513	● 227		● 230		● 234		● 238	
	3512 3518 3521 3627	○ 227							
	22106	● 227		● 230		● 234		● 240	
	35136 35956	● 230		○ 230		● 235		● 240	
Stück pro m ² /lfd.m inkl. Fuge			8		26		4		1
Gewicht ca. kg per 1000 Stück			600		847		847		847
Stück pro Paket			30		24		24		
Stück pro Palette			1800		1560		1560		

● = Standardprogramm ○ = Auf Anfrage □ = Palettenrabatt Farben siehe S. 58



Hallenbad Schwarmstedt, Deutschland
Architekt PGH Hildesheim GmbH

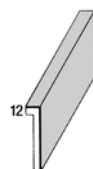

Farbe	9039 Schenkelplatte 240 x 115/25 x 10 mm		903962 ½ Schenkelplatte 115 x 115/25 x 10 mm		4885 Schenkelplatte, abgewinkelt 107° 240 x 115/25 x 10 mm		488562 ½ Schenkelplatte, abgewinkelt 107° 115 x 115/25 x 10 mm		
	903944 Schenkelplatte 244 x 115/25 x 10 mm		903964 ½ Schenkelplatte 119 x 115/25 x 10 mm		488544 Schenkelplatte, abgewinkelt 107° 244 x 115/25 x 10 mm		488564 ½ Schenkelplatte, abgewinkelt 107° 119 x 115/25 x 10 mm		
		Preisgruppe/ Stück	Preisgruppe/ m²	Preisgruppe/ Stück	Preisgruppe/ m²	Preisgruppe/ Stück	Preisgruppe/ m²	Preisgruppe/ Stück	Preisgruppe/ m²
unglasiert	1030	● 232		● 228		● 236		● 234	
glasiert	2220 2290	● 233		● 230		● 238		● 235	
	2115 3500	● 235		● 234		● 241		● 237	
	3513 3512								
	3518 3521								
	3627								
	22106 35136	○ 235		○ 234		○ 241		○ 237	
Stück pro m²/lfd.m inkl. Fuge			4		8		4		8
Gewicht ca. kg per 1000 Stück			850		475		850		475
Stück pro Paket			16		32		16		32
Stück pro Palette			1120		2240		960		1920

● = Standardprogramm ○ = Auf Anfrage □ = Palettenrabatt Farben siehe S. 58

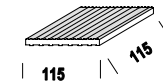
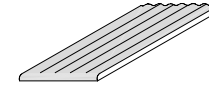
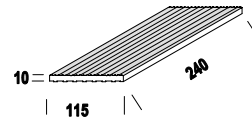
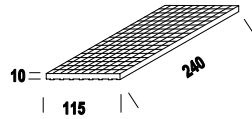

Farbe	3170 Waffelplatte (abgeflachtes Pyramidenprofil, unglasiert C/R12V6) 240 x 115 x 10 mm		3130 Spaltplatte gerillt (C/R11V8) 3131 Kopfkante 240 x 115 x 10 mm		3135 Kopfrundung 240 x 115 x 10 mm 313544 Kopfrundung 244 x 115 x 10 mm		3230 1/2 Spaltplatte, gerillt 115 x 115 x 10 mm 323044 1/2 Spaltplatte, gerillt 119 x 115 x 10 mm	
	317044 Waffelplatte (abgeflachtes Pyramidenprofil, unglasiert C/R12V6) 244 x 115 x 10 mm	313044 Spaltplatte gerillt (C/R11V8) 313144 Kopfkante 244 x 115 x 10 mm	Preisgruppe/ Stück	Preisgruppe/ m ²	Preisgruppe/ Stück	Preisgruppe/ m ²	Preisgruppe/ Stück	Preisgruppe/ m ²
unglasiert	1030	● 225	● 219	● 231	● 218			
glasiert	2220 2290	● 227						
	3400 3500 3513 3740	● 229						
	2115 3505 3512	○ 229						
	22106	○ 229	● 224	● 234	● 223			
	35136 35956 37406	○ 229	● 226	○ 235	○ 224			
Stück pro m ² /lfd.m inkl. Fuge		33	33	4	66			
Gewicht ca. kg per 1000 Stück		600	570	521	285			
Stück pro Paket		25	25	25	50			
Stück pro Palette		1800	1800	1800	3600			

● = Standardprogramm ○ = Auf Anfrage □ = Palettenrabatt Farben siehe S. 58

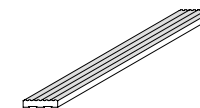
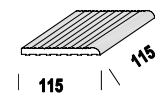
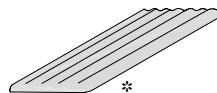
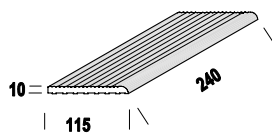

Farbe	3136 Spaltplatte, gerillt, Längsrundung 240 x 115 x 10 mm		3137 Ecke, links* 3138 Ecke, rechts 313744 Ecke, links* 313844 Ecke, rechts		3236 ½ Spaltplatte, gerillt, Längsrundung 115 x 115 x 10 mm 323644 ½ Spaltplatte, gerillt, Längsrundung 119 x 115 x 10 mm		3120 Riemchen gerillt 240 x 56 x 10 mm 312044 Riemchen gerillt 244 x 56 x 10 mm		
		Preisgruppe/ Stück	Preisgruppe/ m ²	Preisgruppe/ Stück	Preisgruppe/ m ²	Preisgruppe/ Stück	Preisgruppe/ m ²	Preisgruppe/ Stück	Preisgruppe/ m ²
unglasiert	1030	● 222		● 234		● 221			
glasiert	22106	● 230		● 238		● 228			
	35956 35136 37406	○ 235		○ 240		○ 234		● 234	
Stück pro m ² /lfd.m inkl. Fuge			4			8		4	
Gewicht ca. kg per 1000 Stück			521		600	250		400	
Stück pro Paket			25		25	60		44	
Stück pro Palette			1800		1800	3600			

● = Standardprogramm ○ = Auf Anfrage □ = Palettenrabatt Farben siehe S. 58



Lippumäki uimahalli, Kuopio, Finnland
(Arkkitehti Sillman Oy Architekturbüro)

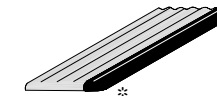
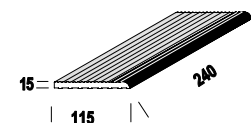
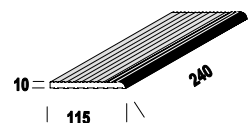

Farbe
glasiert

5620	Treppenplatte, gerillt, Graucreme Sicherheitsmarkierung in Anthrazit und Atlantikblau (rutschfest) 240 x 115 x 10 mm	562015	Treppenplatte, gerillt, Graucreme Sicherheitsmarkierung in Anthrazit und Atlantikblau (rutschfest) 240 x 115 x 15 mm	5627	Ecke, links*
562044	Treppenplatte, gerillt, Graucreme Sicherheitsmarkierung in 307406 oder 305136 (siehe Seite 58) 244 x 115 x 10 mm	562045	Treppenplatte, gerillt, Graucreme Sicherheitsmarkierung in 307406 oder 305136 (siehe Seite 58) 244 x 115 x 15 mm	5628	Ecke, rechts
				562744	Ecke, links*
				562844	Ecke, rechts

	Preisgruppe/ Stück	Preisgruppe/ m ²	Preisgruppe/ Stück	Preisgruppe/ m ²	Preisgruppe/ Stück	Preisgruppe/ m ²
35136	● 231		● 232		● 240	
37406	● 232		● 233		● 240	
<i>Stück pro m²/lfd.m inkl. Fuge</i>		4		4		
<i>Gewicht ca. kg per 1000 Stück</i>		538		790		538
<i>Stück pro Paket</i>		30		20		30
<i>Stück pro Palette</i>		1800		1200		

● = Standardprogramm ○ = Auf Anfrage □ = Palettenrabatt Farben siehe S. 58

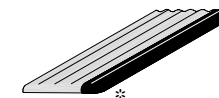
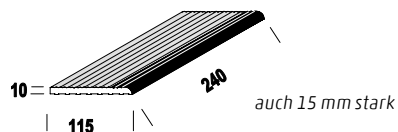
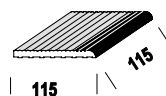

Farbe
glasiert

5625 ½ Treppenplatte, gerillt, Graucreme
Sicherheitsmarkierung in Anthrazit
und Atlantikblau (rutschfest)
115 x 115 x 10 mm

562544 ½ Treppenplatte, gerillt, Graucreme
Sicherheitsmarkierung in 307406 oder
305136 (siehe Seite 58)
119 x 115 x 10 mm

562060 Treppenplatte, rutschhemmend glasiert,
Weiß matt
Sicherheitsmarkierung in Anthrazit
und Atlantikblau (rutschfest)
240 x 115 x 10 mm

562064 Treppenplatte, rutschhemmend glasiert,
Weiß matt
Sicherheitsmarkierung in 307406 oder
305136 (siehe Seite 58)
244 x 115 x 10 mm

562760 Ecke, links*

562860 Ecke, rechts

562764 Ecke, links*

562864 Ecke, rechts

	Preisgruppe/ Stück	Preisgruppe/ m ²	Preisgruppe/ Stück	Preisgruppe/ m ²	Preisgruppe/ Stück	Preisgruppe/ m ²
35136	● 230		● 237		● 246	
37406	● 231		● 237		● 246	
Stück pro m ² /lfd.m inkl. Fuge		8		4		
Gewicht ca. kg per 1000 Stück		250		538		538
Stück pro Paket		60		30		30
Stück pro Palette		3600		1800		1800

● = Standardprogramm ○ = Auf Anfrage □ = Palettenrabatt Farben siehe S. 58

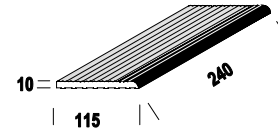
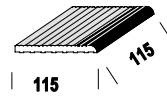

Farbe
glasiert

562560 ½ Treppenplatte, rutschhemmend glasiert, **Weiß matt**
Sicherheitsmarkierung in Anthrazit und Atlantikblau (rutschfest)
115 x 115 x 10 mm

562564 ½ Treppenplatte, rutschhemmend glasiert, **Weiß matt**
Sicherheitsmarkierung in 307406 oder 305136 (siehe Seite 58)
119 x 115 x 10 mm

562069 Treppenplatte, rutschhemmend glasiert, **Lichtblau**
Sicherheitsmarkierung in Anthrazit und Atlantikblau (rutschfest)
240 x 115 x 10 mm

562794 Ecke, links, rutschhemmend **Weiß glasiert** oder **Graucreme**
Mit Markierung der Kopf- und Längsrundung

562894 Ecke, rechts, rutschhemmend **Weiß glasiert** oder **Graucreme**
Mit Markierung der Kopf- und Längsrundung

	Preisgruppe/ Stück	Preisgruppe/ m ²	Preisgruppe/ Stück	Preisgruppe/ m ²	Preisgruppe/ Stück	Preisgruppe/ m ²
35136	● 235		● 238		● 268	
37406	● 236		● 238		● 268	
Stück pro m ² /lfd.m inkl. Fuge		8		4		
Gewicht ca. kg per 1000 Stück		250		538		538
Stück pro Paket		60		30		
Stück pro Palette		3600				

● = Standardprogramm ○ = Auf Anfrage □ = Palettenrabatt Farben siehe S. 58

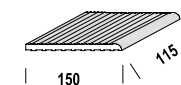
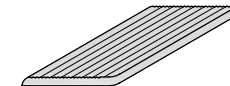
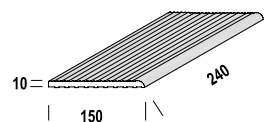
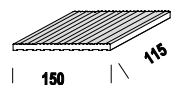
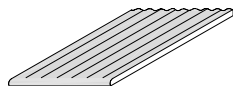
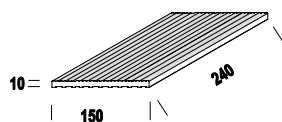

Farbe

3190 Spaltplatte, gerillt	3195 Kopfrundung 240 x 150 x 10 mm	3290 ½ Spaltplatte, gerillt 115 x 150 x 10 mm	3196 Spaltplatte, gerillt, Längsrundung 240 x 150 x 10 mm	3197 Ecke, links	3296 ½ Spaltplatte, gerillt, Längsrundung 115 x 150 x 10 mm
3191 Kopfkante 240 x 150 x 10 mm	319544 Kopfrundung 244 x 150 x 10 mm	329044 ½ Spaltplatte, gerillt 119 x 150 x 10 mm	319644 Spaltplatte, gerillt, Längsrundung 244 x 150 x 10 mm	3198 Ecke, rechts	
319044 Spaltplatte, gerillt				319744 Ecke, links	
319144 Kopfkante 244 x 150 x 10 mm				319844 Ecke, rechts	
					329644 ½ Spaltplatte, gerillt, Längsrundung 119 x 150 x 10 mm

	Preisgruppe/ Stück	Preisgruppe/ m ²	Preisgruppe/ Stück	Preisgruppe/ m ²	Preisgruppe/ Stück	Preisgruppe/ m ²	Preisgruppe/ Stück	Preisgruppe/ m ²	Preisgruppe/ Stück	Preisgruppe/ m ²
unglasiert 1030	● 224		● 232		● 223		● 232		● 242	
glasiert 22106	● 232		● 234		● 230		● 235		● 247	
Stück pro m ² /lfd.m inkl. Fuge		26				52		4		4
Gewicht ca. kg per 1000 Stück		785		772		390		785		390
Stück pro Paket		26				52		16		16
Stück pro Palette		1248				1920		960		960

● = Standardprogramm ○ = Auf Anfrage □ = Palettenrabatt Farben siehe S. 58

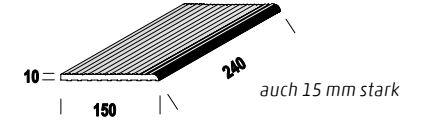
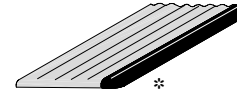
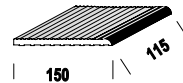
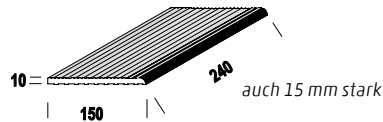

Farbe
glasiert

	5630 Treppenplatte, gerillt, Graucreme		5635 ½ Treppenplatte, gerillt, Graucreme		5637 Ecke, links* 5638 Ecke, rechts 563744 Ecke, links* 563844 Ecke, rechts		563066 Treppenplatte, gerillt, rutschhemmend glasiert, Weiß matt	
	Sicherheitsmarkierung in Anthrazit und Atlantikblau (rutschfest) 240 x 150 x 10 mm		Sicherheitsmarkierung in Anthrazit und Atlantikblau (rutschfest) 115 x 150 x 10 mm				Sicherheitsmarkierung in Anthrazit und Atlantikblau (rutschfest) 240 x 150 x 10 mm	
	563044 Treppenplatte, gerillt, Graucreme		563544 ½ Treppenplatte, gerillt, Graucreme				563064 Treppenplatte, gerillt, rutschhemmend glasiert, Weiß matt	
	Sicherheitsmarkierung in 307406 oder 305136 (siehe Seite 58) 244 x 150 x 10 mm		Sicherheitsmarkierung in 307406 oder 305136 (siehe Seite 58) 119 x 150 x 10 mm				Sicherheitsmarkierung in 307406 oder 305136 (siehe Seite 58) 244 x 150 x 10 mm	
	Preisgruppe/ Stück	Preisgruppe/ m ²	Preisgruppe/ Stück	Preisgruppe/ m ²	Preisgruppe/ Stück	Preisgruppe/ m ²	Preisgruppe/ Stück	Preisgruppe/ m ²
35136	● 238		● 235		● 247		● 247	
37406	● 241		● 237		● 247		● 247	
Stück pro m ² /lfd.m inkl. Fuge	4		8				4	
Gewicht ca. kg per 1000 Stück	790		390		790		790	
Stück pro Paket	16		32		16		26	
Stück pro Palette	960		1920				960	

● = Standardprogramm ○ = Auf Anfrage □ = Palettenrabatt Farbensiehe S. 58

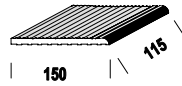

Farbe
glasiert

563566 ½ Treppenplatte, gerillt,
rutschhemmend
glasiert, Weiß matt
Sicherheitsmarkierung
in Anthrazit und
Atlantikblau (rutschfest)
115 x 150 x 10 mm

563564 ½ Treppenplatte, gerillt,
rutschhemmend
glasiert, Weiß matt
Sicherheitsmarkierung
in 307406 oder 305136
(siehe Seite 58)
119 x 150 x 10 mm

	Preisgruppe/ Stück	Preisgruppe/ m ²
35136	● 242	
37406	● 244	
Stück pro m ² /lfd.m inkl. Fuge		8
Gewicht ca. kg per 1000 Stück		390
Stück pro Paket		32
Stück pro Palette		1920

● = Standardprogramm ○ = Auf Anfrage
□ = Palettenrabatt Farben siehe S. 58

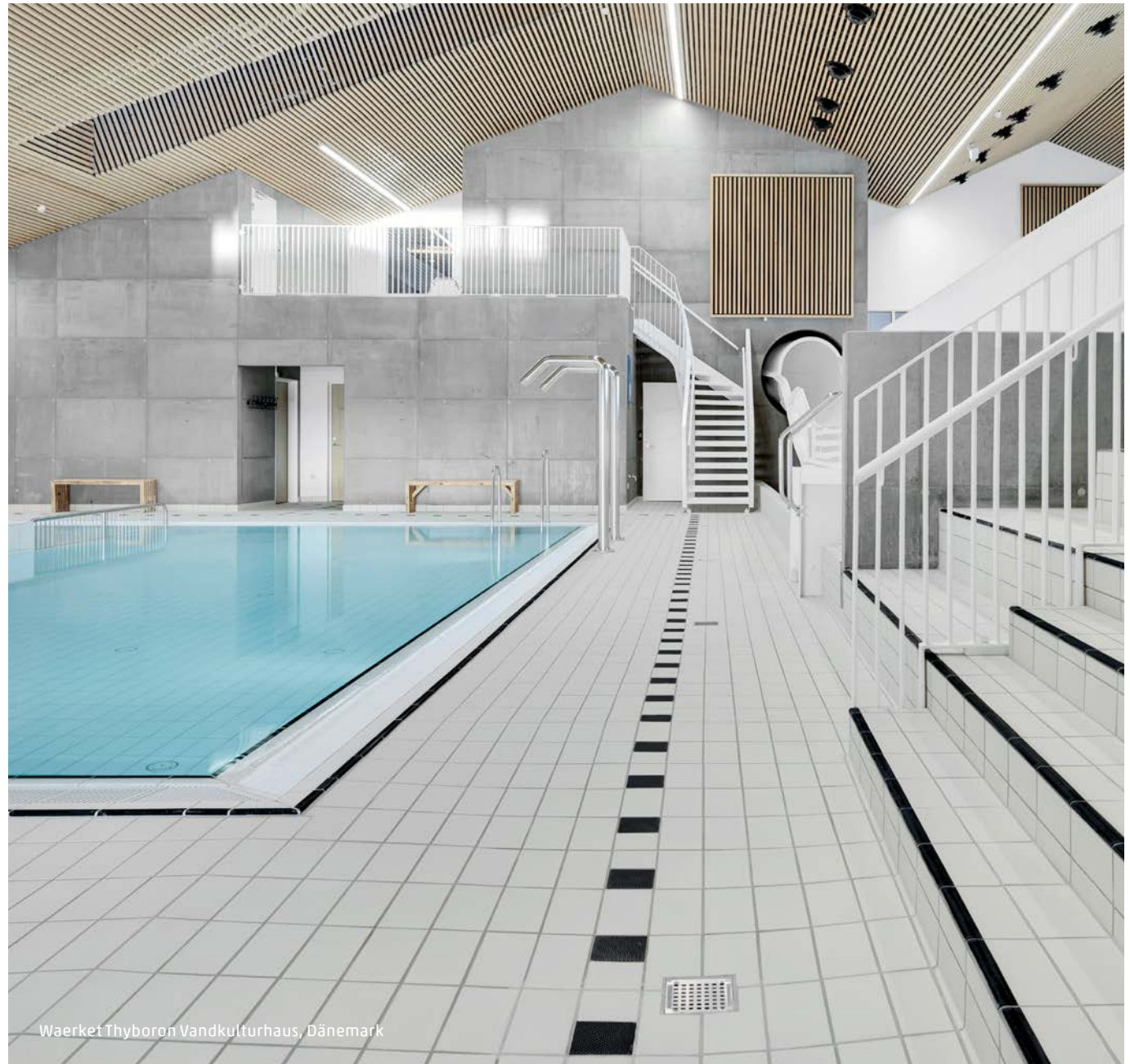

Waerket Thyboron Vandkulturhus, Danmark

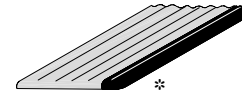
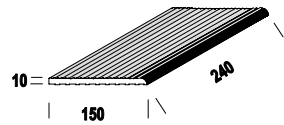

Farbe
glasiert

**563069 Treppenplatte, gerillt, rutschhemmend
glasiert, Lichtblau**
Sicherheitsmarkierung in Anthrazit und
Atlantikblau (rutschfest)
240 x 150 x 10 mm

563766 Ecke, links*
563866 Ecke, rechts
563764 Ecke, links*
563864 Ecke, rechts

563794 Ecke, links
563894 Ecke, rechts

	Preisgruppe/ Stück	Preisgruppe/ m ²	Preisgruppe/ Stück	Preisgruppe/ m ²	Preisgruppe/ Stück	Preisgruppe/ m ²
35136	● 248		● 249		● 271	
37406	● 248		● 249		● 271	
Stück pro m ² /lfd.m inkl. Fuge		4				
Gewicht ca. kg per 1000 Stück		790		790		790
Stück pro Paket		26		16		
Stück pro Palette		960				

● = Standardprogramm ○ = Auf Anfrage □ = Palettenrabatt Farben siehe S. 58

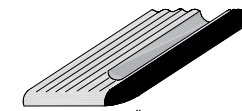
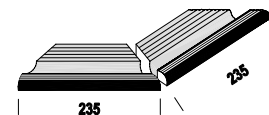
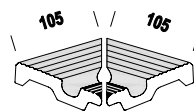
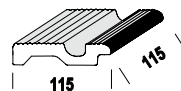
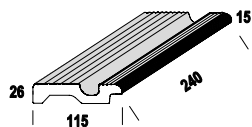

Farbe
glasiert

	5730 Griffplatte, Graucreme		5735 ½ Griffplatte, Graucreme		573203/ 04 Innengehrung		573903/ 04 Außengehrung		5737 Ecke, gerundet links*		5738 Ecke, gerundet rechts	
	Sicherheitsmarkierung in Anthrazit und Atlantikblau (rutschfest) 240 x 115 x 26/15 mm		Sicherheitsmarkierung in Anthrazit und Atlantikblau (rutschfest) 115 x 115 x 26/15 mm		105 x 105 x 26/15 mm		235 x 115 x 26/15 mm		573744 Ecke, gerundet links*		573844 Ecke, gerundet rechts	
	573044 Griffplatte, Graucreme		573544 ½ Griffplatte, Graucreme									
	Sicherheitsmarkierung in 307406 oder 305136 (siehe Seite 58) 244 x 115 x 26/15 mm		Sicherheitsmarkierung in Anthrazit und Atlantikblau (rutschfest) 119 x 115 x 26/15 mm									
	Preisgruppe/ Stück	Preisgruppe/ m²	Preisgruppe/ Stück	Preisgruppe/ m²	Preisgruppe/ Stück	Preisgruppe/ m²	Preisgruppe/ Stück	Preisgruppe/ m²	Preisgruppe/ Stück	Preisgruppe/ m²	Preisgruppe/ Stück	Preisgruppe/ m²
35136	● 244		● 240		● 245 (Stück)		● 251 (Stück)		● 267			
37406	● 245		● 242		● 245 (Stück)		● 251 (Stück)		● 267			
Stück pro m²/lfd.m inkl. Fuge	4		8									
Gewicht ca. kg per 1000 Stück	1073		530		300/300		780/780				1020	
Stück pro Paket	14		28		1 Paar		1 Paar					
Stück pro Palette	840		1680									

● = Standardprogramm ○ = Auf Anfrage □ = Palettenrabatt Farben siehe S. 58

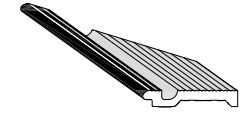
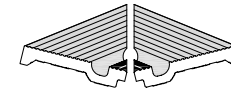
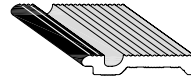
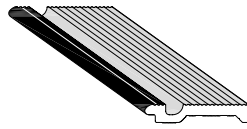

Farbe
glasiert

	5740 Griffplatte, Graucreme Sicherheitsmarkierung in Anthrazit und Atlantikblau (rutschfest) 240 x 150 x 26/15 mm		5745 1/2 Griffplatte, Graucreme Sicherheitsmarkierung in Anthrazit und Atlantikblau (rutschfest) 115 x 150 x 26/15 mm		574203/04 Innengehrung 150 x 150 x 26/15 mm		574903/04 Außengehrung 238 x 150 x 26/15 mm	
	Preisgruppe/ Stück	Preisgruppe/ m ²	Preisgruppe/ Stück	Preisgruppe/ m ²	Preisgruppe/ Stück	Preisgruppe/ m ²	Preisgruppe/ Stück	Preisgruppe/ m ²
35136	● 250		● 249		● 254 (Stück)		● 268 (Stück)	
37406	● 250		● 249		● 254 (Stück)		● 268 (Stück)	
Stück pro m ² /lfd.m inkl. Fuge	4		8				1115/1115	
Gewicht ca. kg per 1000 Stück	1426		700		390/390		1 Paar	
Stück pro Paket	12		24		1 Paar		1 Paar	
Stück pro Palette								

● = Standardprogramm ○ = Auf Anfrage □ = Palettenrabatt Farben siehe S. 58

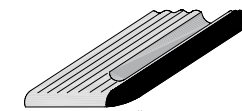
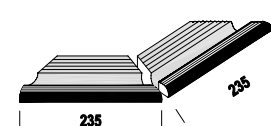
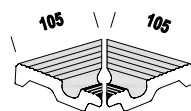
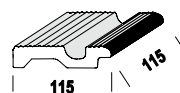
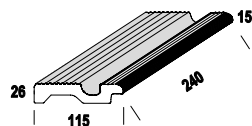

Farbe
glasiert

	573073 Griffplatte, rutschhemmend glasiert, Weiß matt Sicherheits- markierung in Anthrazit und Atlantikblau (rutschfest) 240 x 115 x 26/15 mm		573573 ½ Griffplatte, rutschhemmend glasiert, Weiß matt Sicherheits- markierung in Anthrazit und Atlantikblau (rutschfest) 115 x 115 x 26/15 mm		573265/ 66 Innengehrung 105 x 105 x 26/15 mm		573965/ 66 Außengehrung 235 x 115 x 26/15 mm		573773 Ecke, gerundet links* 573873 Ecke, gerundet rechts 573774 Ecke, gerundet links* 573874 Ecke, gerundet rechts Auf Anfrage zusätzlich auch mit Kopfsicher- heitsmarkierung möglich	
	Preisgruppe/ Stück	Preisgruppe/ m²	Preisgruppe/ Stück	Preisgruppe/ m²	Preisgruppe/ Stück	Preisgruppe/ m²	Preisgruppe/ Stück	Preisgruppe/ m²	Preisgruppe/ Stück	Preisgruppe/ m²
35136	● 248		● 245		● 248 (Stück)		● 257 (Stück)		● 275	
37406	● 248		● 245		● 248 (Stück)		● 257 (Stück)		● 275	
Stück pro m²/lfd. m inkl. Fuge	4		8				780/780		1020	
Gewicht ca. kg per 1000 Stück	1073		530		300/300		780/780		1020	
Stück pro Paket	14		28		1 Paar		1 Paar			
Stück pro Palette	840		1680							

● = Standardprogramm ○ = Auf Anfrage □ = Palettenrabatt Farben siehe S. 58

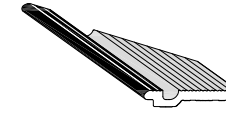
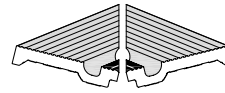
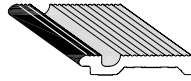
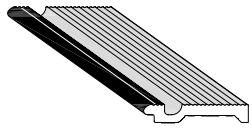

Farbe
glasiert

	574073 Griffplatte, rutschhemmend glasiert, Weiß matt Sicherheits- markierung in Anthrazit und Atlantikblau (rutschfest) 240 x 150 x 26/15 mm		574573 ½ Griffplatte, rutschhemmend glasiert, Weiß matt Sicherheits- markierung in Anthrazit und Atlantikblau (rutschfest) 115 x 150 x 26/15 mm		574265/ 66 Innengehrung 150 x 150 x 26/15 mm		574965/ 66 Außengehrung 238 x 150 x 26/15 mm		5720 Griffplatte 240 x 65 x 26/15 mm 572044 Griffplatte 244 x 65 x 26/15 mm	
	Preisgruppe/ Stück	Preisgruppe/ m ²	Preisgruppe/ Stück	Preisgruppe/ m ²	Preisgruppe/ Stück	Preisgruppe/ m ²	Preisgruppe/ Stück	Preisgruppe/ m ²	Preisgruppe/ Stück	Preisgruppe/ m ²
35136	● 252		● 250		● 261 (Stück)		● 272 (Stück)		● 249	
37406	● 252		● 250		● 261 (Stück)		● 272 (Stück)		● 249	
Stück pro m ² /lfd. m inkl. Fuge		4		8						4
Gewicht ca. kg per 1000 Stück		1476		700		390/390		1115/1115		620
Stück pro Paket		12		24		1 Paar		1 Paar		14
Stück pro Palette										

● = Standardprogramm ○ = Auf Anfrage □ = Palettenrabatt Farben siehe S. 58

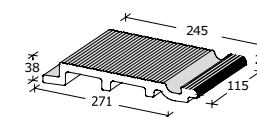
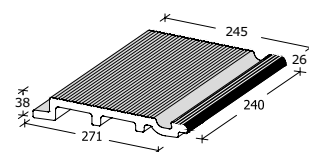
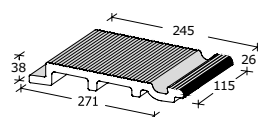
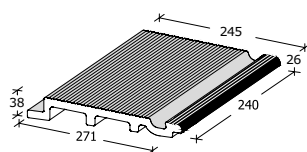

Farbe
glasiert

9727	Griffplatte mit Rostauflage (large), rutschhemmend glasiert, Weiß matt Sicherheitsmarkierung in Anthrazit und Atlantikblau (rutschfest) 240 x 271/245 x 38/14 mm	972760	Griffplatte mit Rostauflage (large), rutschhemmend glasiert, Weiß matt Sicherheitsmarkierung in Anthrazit und Atlantikblau (rutschfest) 115 x 271/245 x 38/14 mm	972700	Griffplatte mit Rostauflage (large), rutschhemmend, Graucreme Sicherheitsmarkierung in Anthrazit und Atlantikblau (rutschfest) 240 x 271/245 x 38/14 mm	972761	Griffplatte mit Rostauflage (large), rutschhemmend, Graucreme Sicherheitsmarkierung in Anthrazit und Atlantikblau (rutschfest) 115 x 271/245 x 38/14 mm
	972744		Griffplatte mit Rostauflage (large), rutschhemmend glasiert, Weiß matt Sicherheitsmarkierung in Anthrazit und Atlantikblau (rutschfest) 244 x 271/245 x 38/14 mm		972764		Griffplatte mit Rostauflage (large), rutschhemmend glasiert, Weiß matt Sicherheitsmarkierung in Anthrazit und Atlantikblau (rutschfest) 119 x 271/245 x 38/14 mm

	Preisgruppe/ Stück	Preisgruppe/ m ²	Preisgruppe/ Stück	Preisgruppe/ m ²	Preisgruppe/ Stück	Preisgruppe/ m ²	Preisgruppe/ Stück	Preisgruppe/ m ²
35136	● 264		● 260		● 264		● 260	
37406	● 264		● 260		● 264		● 260	
Stück pro m ² /lfd.m inkl. Fuge		4		8		4		8
Gewicht ca. kg per 1000 Stück		2620		1300		2620		1300
Stück pro Paket								
Stück pro Palette								

● = Standardprogramm ○ = Auf Anfrage □ = Palettenrabatt Farben siehe S. 58

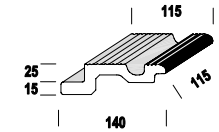
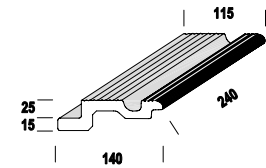

„Finnische Rinne“ mit Rostauflage

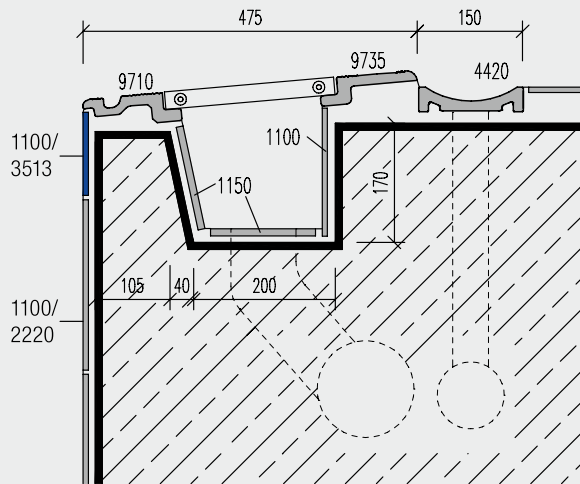

Farbe
glasiert

- 9710 Griffplatte mit Rostauflage, rutschhemmend glasiert, Weiß matt**
Sicherheitsmarkierung in Anthrazit und Atlantikblau (rutschfest)
240 x 140/115 x 40/15 mm
- 971044 Griffplatte mit Rostauflage, rutschhemmend glasiert, Weiß matt**
Sicherheitsmarkierung in Anthrazit und Atlantikblau (rutschfest)
244 x 140/115 x 40/15 mm

- 971060 1/2 Griffplatte mit Rostauflage, rutschhemmend glasiert, Weiß matt**
Sicherheitsmarkierung in Anthrazit und Atlantikblau (rutschfest)
115 x 140/115 x 40/15 mm
- 971064 1/2 Griffplatte mit Rostauflage, rutschhemmend glasiert, Weiß matt**
Sicherheitsmarkierung in Anthrazit und Atlantikblau (rutschfest)
119 x 140/115 x 40/15 mm

	Preisgruppe/ Stück	Preisgruppe/ m ²	Preisgruppe/ Stück	Preisgruppe/ m ²
35136	● 256		● 253	
37406	● 257		● 254	
Stück pro m ² /lfd.m inkl. Fuge		4		8
Gewicht ca. kg per 1000 Stück		1600		775
Stück pro Paket		8		16
Stück pro Palette		480		960

● = Standardprogramm ○ = Auf Anfrage □ = Palettenrabatt Farben siehe S. 58

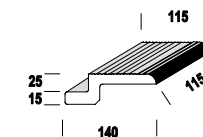
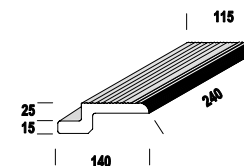
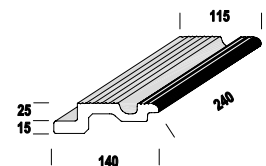
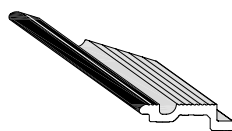

Farbe
glasiert

	971203/ Innengehrung 04 133 x 133 x 40/15 mm		971903/ Außengehrung 04 238 x 140/115 x 40/15 mm		971043 Griffplatte mit Rostauflage, rutschhemmend, Graucreme Sicherheitsmarkie- rung in Anthrazit und Atlantikblau (rutschfest) 240 x 140/115 x 40/15 mm		971045 Griffplatte mit Rostauflage, rutschhemmend, Graucreme Sicherheitsmarkie- rung in Anthrazit und Atlantikblau (rutschfest) 244 x 140/115 x 40/15 mm		9735 Spaltplatte, gerillt, Längsrundung, mit Rostauflage, rutschhemmend glasiert, Weiß matt Sicherheitsmarkie- rung in Anthrazit und Atlantikblau (rutschfest) 240 x 140/115 x 40/15 mm		973544 Spaltplatte, gerillt, Längsrundung, mit Rostauflage, rutschhemmend glasiert, Weiß matt Sicherheitsmarkie- rung in Anthrazit und Atlantikblau (rutschfest) 244 x 140/115 x 40/15 mm		973560 ½ Spaltplatte, gerillt, Längsrundung, mit Rostauflage, rutschhemmend glasiert, Weiß matt Sicherheitsmarkie- rung in Anthrazit und Atlantikblau (rutschfest) 115 x 140/115 x 40/15 mm		973564 ½ Spaltplatte, gerillt, Längsrundung, mit Rostauflage, rutschhemmend glasiert, Weiß matt Sicherheitsmarkie- rung in Anthrazit und Atlantikblau (rutschfest) 119 x 140/115 x 40/15 mm	
	Preisgruppe/ Stück	Preisgruppe/ m ²	Preisgruppe/ Stück	Preisgruppe/ m ²	Preisgruppe/ Stück	Preisgruppe/ m ²	Preisgruppe/ Stück	Preisgruppe/ m ²	Preisgruppe/ Stück	Preisgruppe/ m ²	Preisgruppe/ Stück	Preisgruppe/ m ²	Preisgruppe/ Stück	Preisgruppe/ m ²		
35136	● 257 (Stück)		● 269 (Stück)		● 253		● 256		● 256		● 253		● 253			
37406	● 257 (Stück)		● 269 (Stück)		● 256		● 257		● 257		● 254		● 254			
Stück pro m ² /lfd.m inkl. Fuge						4		4		4		8		8		
Gewicht ca. kg per 1000 Stück		560		2000		1600		1600		1600		800		800		
Stück pro Paket		1 Paar		1 Paar		8		8		8		16		16		
Stück pro Palette						480		360		360		720		720		

● = Standardprogramm ○ = Auf Anfrage □ = Palettenrabatt Farben siehe S. 58

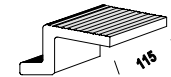
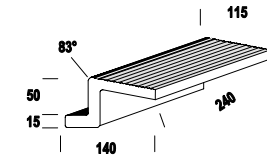
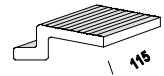
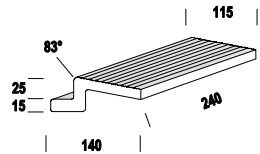
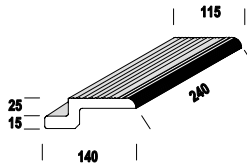

Farbe

973500 Spaltplatte, gerillt, Längsrundung, mit Rostauflage, rutschhemmend, Graucreme
Sicherheitsmarkierung in Anthrazit und Atlantikblau (rutschfest)
240 x 140/115 x 40/15 mm

973545 Spaltplatte, gerillt, Längsrundung, mit Rostauflage, rutschhemmend, Graucreme
Sicherheitsmarkierung in Anthrazit und Atlantikblau (rutschfest)
244 x 140/115 x 40/15 mm

9775 Spaltplatte, gerillt, abgewinkelt mit Rostauflage, rutschhemmend
240 x 140/115 x 40/15 mm

977544 Spaltplatte, gerillt, abgewinkelt mit Rostauflage, rutschhemmend
244 x 140/115 x 40/15 mm

977560 1/2 Spaltplatte, gerillt, abgewinkelt mit Rostauflage, rutschhemmend
115 x 140/115 x 40/15 mm

977564 1/2 Spaltplatte, gerillt, abgewinkelt mit Rostauflage, rutschhemmend
119 x 140/115 x 40/15 mm

9700 Rillenplatte mit Rostauflage, Graucreme
Sicherheitsmarkierung in Anthrazit und Atlantikblau (rutschfest)
240 x 140/115 x 65/15 mm

970044 Rillenplatte mit Rostauflage, Graucreme
Sicherheitsmarkierung in Anthrazit und Atlantikblau (rutschfest)
244 x 140/115 x 65/15 mm

9705 1/2 Rillenplatte mit Rostauflage, Graucreme
Sicherheitsmarkierung in Anthrazit und Atlantikblau (rutschfest)
115 x 140/115 x 65/15 mm

970544 1/2 Rillenplatte mit Rostauflage, Graucreme
Sicherheitsmarkierung in Anthrazit und Atlantikblau (rutschfest)
119 x 140/115 x 65/15 mm

		Preisgruppe/ Stück	Preisgruppe/ m ²	Preisgruppe/ Stück	Preisgruppe/ m ²	Preisgruppe/ Stück	Preisgruppe/ m ²	Preisgruppe/ Stück	Preisgruppe/ m ²
unglasiert	1030	●		●	247	●	245		
glasiert	22106			●	248	●	247		
	35136	●	253			●	256	●	253
	37406	●	256			●	257	●	254
Stück pro m ² /lfd.m inkl. Fuge			4		4		8		8
Gewicht ca. kg per 1000 Stück			1600		1384		663		1320
Stück pro Paket			8		9		18		18
Stück pro Palette			360		360		720		360

● = Standardprogramm ○ = Auf Anfrage □ = Palettenrabatt Farben siehe S. 58

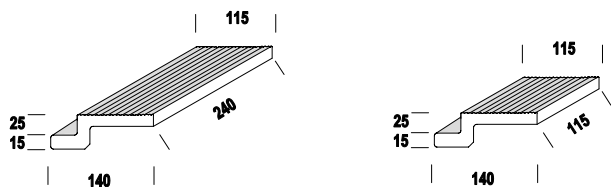

Farbe

<p>9795 Spaltplatte, gerillt, mit Rostauflage 240 x 140/115 x 40/15 mm</p> <p>979544 Spaltplatte, gerillt, mit Rostauflage 244 x 140/115 x 40/15 mm</p>	<p>979560 ½ Spaltplatte, gerillt, mit Rostauflage 115 x 140/115 x 40/15 mm</p> <p>979564 ½ Spaltplatte, gerillt, mit Rostauflage 119 x 140/115 x 40/15 mm</p>
---	---

	Preisgruppe/ Stück	Preisgruppe/ m ²	Preisgruppe/ Stück	Preisgruppe/ m ²
unglasiert	1030	● 247	● 245	
glasiert	22106	● 248	● 247	
Stück pro m ² /lfd.m inkl. Fuge		4	8	
Gewicht ca. kg per 1000 Stück		1448	694	
Stück pro Paket		9	18	
Stück pro Palette		648	1296	

● = Standardprogramm ○ = Auf Anfrage □ = Palettenrabatt Farben siehe S. 58



Parkbad Hamburg Volksdorf, Hamburg, Deutschland (bs2architekten)

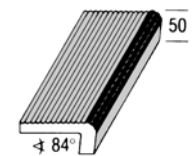
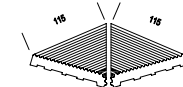
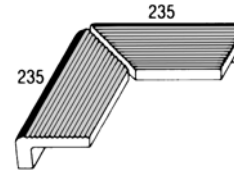
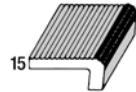
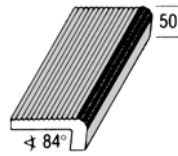

Farbe
glasiert

	5700 Rillenplatte mit Handfasse, Graucreme Sicherheitsmarkierung in Anthrazit und Atlantikblau (rutschfest) 240/50 x 115 x 15 mm		5705 1/2 Rillenplatte mit Handfasse, Graucreme Sicherheitsmarkierung in Anthrazit und Atlantikblau (rutschfest) 115/50 x 115 x 15 mm		570203/04 Außengehrung 235/50 x 115 x 15 mm		570903/04 Innengehrung 115 x 115 x 15 mm		570062 Rillenplatte mit Handfasse, rutschhemmend glasiert, Weiß matt Sicherheitsmarkierung in Anthrazit und Atlantikblau (rutschfest) 240/50 x 115 x 15 mm	
	570044 Rillenplatte mit Handfasse, Graucreme Sicherheitsmarkierung in Anthrazit und Atlantikblau (rutschfest) 244/50 x 115 x 15 mm		570544 1/2 Rillenplatte mit Handfasse, Graucreme Sicherheitsmarkierung in Anthrazit und Atlantikblau (rutschfest) 119/50 x 115 x 15 mm						570064 Rillenplatte mit Handfasse, rutschhemmend glasiert, Weiß matt Sicherheitsmarkierung in Anthrazit und Atlantikblau (rutschfest) 244/50 x 115 x 15 mm	
	Preisgruppe/ Stück	Preisgruppe/ m ²	Preisgruppe/ Stück	Preisgruppe/ m ²	Preisgruppe/ Stück	Preisgruppe/ m ²	Preisgruppe/ Stück	Preisgruppe/ m ²	Preisgruppe/ Stück	Preisgruppe/ m ²
35136	● 248		● 247		● 248 (Stück)		● 248 (Stück)		● 252	
37406	● 249		● 248		● 249 (Stück)		● 249 (Stück)		● 253	
Stück pro m ² /lfd.m inkl. Fuge	4		8		890/890		260/260		4	
Gewicht ca. kg per 1000 Stück	900		563		890/890		260/260		900	
Stück pro Paket	9		18						9	
Stück pro Palette	540		1080						540	

● = Standardprogramm ○ = Auf Anfrage □ = Palettenrabatt Farben siehe S. 58

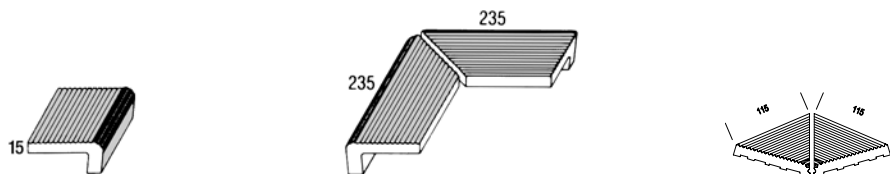

Farbe
glasiert

	570562 ½ Rillenplatte mit Handfasse, rutschhemmend glasiert, Weiß matt Sicherheitsmarkierung in Anthrazit und Atlantikblau (rutschfest) 115/50 x 115 x 15 mm		570267/ 68 Außengehrung 235/50 x 115 x 15 mm		570967/ 68 Innengehrung 115 x 115 x 15 mm	
	Preisgruppe/ Stück	Preisgruppe/ m ²	Preisgruppe/ Stück	Preisgruppe/ m ²	Preisgruppe/ Stück	Preisgruppe/ m ²
35136	● 249		● 252 (Stück)		● 252 (Stück)	
37406	● 251		● 253 (Stück)		● 253 (Stück)	
Stück pro m ² /lfd.m inkl. Fuge	8					
Gewicht ca. kg per 1000 Stück	563		890/890		260/260	
Stück pro Paket	18		1 Paar		1 Paar	
Stück pro Palette	1080					

● = Standardprogramm ○ = Auf Anfrage □ = Palettenrabatt Farben siehe S. 58



Natuurpoort Nederheide, Milheeze, Niederlande

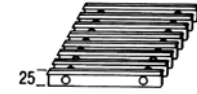
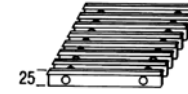
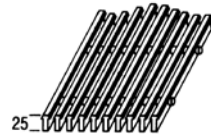

Farbe	0935 0816 Parallelrost, Hellgrau* Parallelrost, Weiß*		0937 0807 Parallelrost, Hellgrau* Parallelrost, Weiß*		0931 0839 Rollrost, Hellgrau* Rollrost, Weiß*		0933 0826 Rollrost, Hellgrau* Rollrost, Weiß*	
	18 cm breit (Standardlänge 200 cm), Hart-PVC nach DIN 16929		24 cm breit (Standardlänge 200 cm), Hart-PVC nach DIN 16929		18 cm breit (Standardlänge 200 cm), Hart-PVC nach DIN 16929		24 cm breit (Standardlänge 200 cm), Hart-PVC nach DIN 16929	
	Preisgruppe/ Stück	Preisgruppe/ lft.m Nettopreise - nicht rabattbildend	Preisgruppe/ Stück	Preisgruppe/ lft.m Nettopreise - nicht rabattbildend	Preisgruppe/ Stück	Preisgruppe/ lft.m Nettopreise - nicht rabattbildend	Preisgruppe/ Stück	Preisgruppe/ lft.m Nettopreise - nicht rabattbildend
Hellgrau*		282**		283**		281**		282**
Weiß*		282**		283**		281**		282**
Gewicht ca. kg pro m ² bzw. lfd.m	2,8		3,7		2,9		3,9	

● = Standardprogramm ○ = Auf Anfrage □ = Palettenrabatt Farben siehe S. 58

* Weitere Farben auf Anfrage: Gelb, Beige, Blau, Schwarz, Rot und Hellelfenbein ** Bitte Konditionen beachten: Nettopreise - nicht rabattbildend

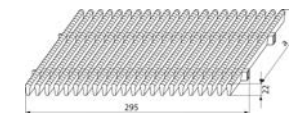
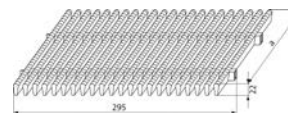
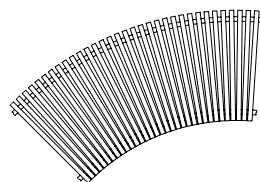
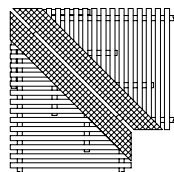

Farbe	093401 Gehrungsecke		093301 Rollrost in radialer Ausführung		0936 Steckrost, Hellgrau 18 cm breit		0938 Steckrost, Hellgrau 24 cm breit	
	Preisgruppe/ Stück	Preisgruppe/ lft.m	Preisgruppe/ Stück	Preisgruppe/ lft.m	Preisgruppe/ Stück	Preisgruppe/ lft.m Nettopreise - nicht rabattbildend	Preisgruppe/ Stück	Preisgruppe/ lft.m Nettopreise - nicht rabattbildend
Hellgrau	Preis auf Anfrage		Preis auf Anfrage			273*		279*
Weiß	Preis auf Anfrage		Preis auf Anfrage			273*		279*
Gewicht ca. kg pro m ² bzw. lft.m					1,4		1,9	

● = Standardprogramm ○ = Auf Anfrage □ = Palettenrabatt Farben siehe S. 58 * Bitte Konditionen beachten: Nettopreise – nicht rabattbildend

Nützliche Hinweise

Rostbreiten bis 350 mm sind auf Anfrage lieferbar.
 Radialausführung der Rollroste nach Aufmaß oder Schablone sind als Sonderanfertigung lieferbar.
 Alle Roll- und Parallelroste sind auch in 22 mm Stabhöhe und in weiteren Farben lieferbar.

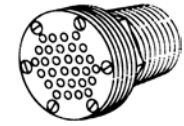
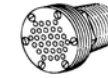
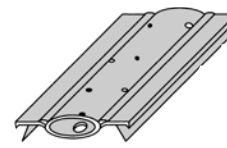
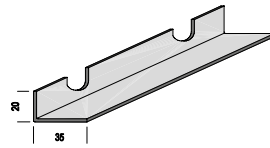
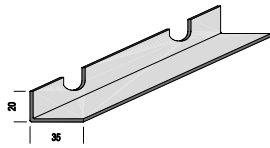

0957 Eckunterstützung für 0931 und 0839		0958 Eckunterstützung für 0933 und 0826		0768 Vertikales Durchströmungssystem für Beckenböden (System Hoelscher)		0960 Ablaufventil 1½" Metall, passend zu: 5111, 4429		0961 Ablaufventil 2½" Metall, passend zu: 5101, 5161, 5171	
Preisgruppe/ Stück	Preisgruppe/ m²	Preisgruppe/ Stück	Preisgruppe/ m²	Preisgruppe/ Stück	Preisgruppe/ m²	Preisgruppe/ Stück	Preisgruppe/ m²	Preisgruppe/ Stück	Preisgruppe/ m²
257*		257*		Preis auf Anfrage		278*		282*	
Stück pro m²/lfd.m inkl. Fuge						350		1150	
Gewicht ca. kg per 1000 Stück									
Stück pro Paket									
Stück pro Palette									

● = Standardprogramm ○ = Auf Anfrage □ = Palettenrabatt Farben siehe S. 58 * Bitte Konditionen beachten: Nettopreise – nicht rabattbildend

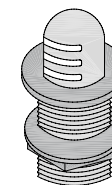
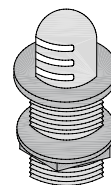
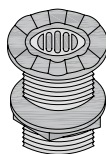

0965 Ablaufventil 2 1/2"		0966 Flüsterventil 1 1/2"		0964 Flüsterventil 2 1/2"	
Kunststoff, passend zu: 5101, 5161, 5171		Kunststoff, passend zu: 5111, 4429		Kunststoff, passend zu: 5101, 5161, 5171	
Preisgruppe/ Stück	Preisgruppe/ m ²	Preisgruppe/ Stück	Preisgruppe/ m ²	Preisgruppe/ Stück	Preisgruppe/ m ²
272*		272*		278*	
Stück pro m ² /lfd.m inkl. Fuge		350		350	
Gewicht ca. kg per 1000 Stück		175		175	
Stück pro Paket					
Stück pro Palette					

● = Standardprogramm ○ = Auf Anfrage □ = Palettenrabatt Farben siehe S. 58 * Bitte Konditionen beachten: Nettopreise – nicht rabattbildend